

QUY HOẠCH CHI TIẾT XÂY DỰNG ĐIỂM DÂN CƯ MỚI THÔN ĐỒNG LẠC, XÃ HỒNG ĐỨC

ĐỊA ĐIỂM: XÃ HỒNG ĐỨC, HUYỆN NINH GIANG, TỈNH HẢI DƯƠNG

SƠ ĐỒ VỊ TRÍ VÀ GIỚI HẠN KHU ĐẤT

TỶ LỆ: 1/500

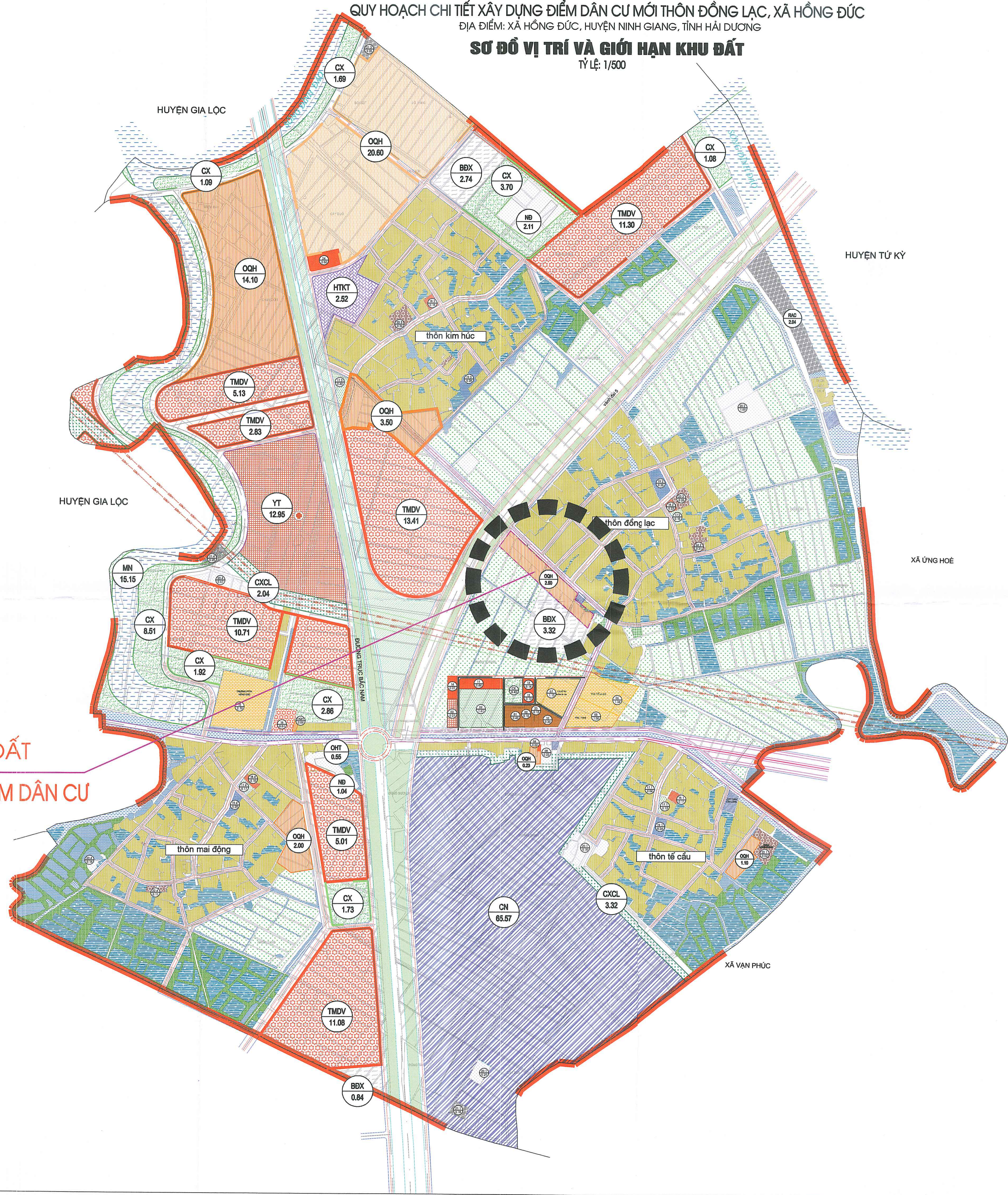

VỊ TRÍ KHU ĐẤT
QUY HOẠCH ĐIỂM DÂN CƯ

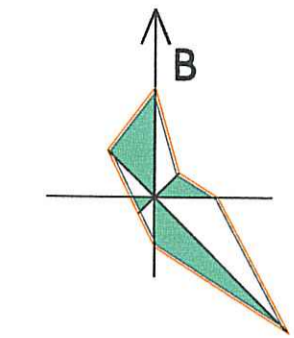

0 100 200m 300m 400
TỶ LỆ XÍCH

CƠ QUAN PHÊ DUYẾT:
ỦY BAN NHÂN DÂN HUYỆN NINH GIANG
KÈM THEO QUYẾT ĐỊNH SỐ...../QĐ-UBND NGÀY.....THÁNG..... NĂM 2022

CHỦ TỊCH
PHAN NHẬT THANH

CƠ QUAN THẨM ĐỊNH:
PHÒNG KINH TẾ VÀ HẠ TẦNG HUYỆN NINH GIANG

TRƯỞNG PHÒNG
NGUYỄN HOÀI THU
KÈM THEO TỜ TRÌNH SỐ...../TR-KHT.NG NGÀY.....THÁNG..... NĂM 2022

CƠ QUAN THỎA THUẬN:
PHÒNG TÀI NGUYÊN VÀ MÔI TRƯỜNG HUYỆN NINH GIANG

TRƯỞNG PHÒNG
TRẦN TRỌNG BÁT

CHỦ ĐẦU TƯ:
ỦY BAN NHÂN DÂN XÃ HỒNG ĐỨC, HUYỆN NINH GIANG
KÈM THEO TỜ TRÌNH SỐ...../TR-UBND NGÀY.....THÁNG..... NĂM 2022

CHỦ TỊCH
ĐÀ NGỌC QUYÊN

CÔNG TRÌNH - ĐỊA ĐIỂM: QUY HOẠCH CHI TIẾT XÂY DỰNG ĐIỂM DÂN CƯ MỚI THÔN ĐỒNG LẠC, XÃ HỒNG ĐỨC, TỶ LỆ 1/500
XÃ HỒNG ĐỨC - HUYỆN NINH GIANG - TỈNH HẢI DƯƠNG

TÊN BẢN VẼ:
SƠ ĐỒ VỊ TRÍ VÀ GIỚI HẠN KHU ĐẤT

QH.01	GHÉP:	TỶ LỆ 1/500	
CHỦ TRÌ TK	KTS. NGUYỄN THỊ TÂM ANH		
THIẾT KẾ QH	KTS. NGUYỄN THỊ TÂM ANH		
CHỦ TRÌ + THIẾT KẾ HẠ TẦNG KỸ THUẬT	KS. PHẠM QUỐC HÙNG		
	KS. ĐÌNH VĂN VINH		
Q. L. KỸ THUẬT	KS. TẠ THỊ THÙNG		
	KS. BUI VĂN MẠNH		

PHÓ GIÁM ĐỐC:

K.S. BUI VĂN MẠNH

QUY HOẠCH CHI TIẾT XÂY DỰNG ĐIỂM DÂN CƯ MỚI THÔN ĐÔNG LẠC, XÃ HỒNG ĐỨC
 ĐỊA ĐIỂM: XÃ HỒNG ĐỨC, HUYỆN NINH GIANG, TỈNH HẢI DƯƠNG
BẢN ĐỒ HIỆN TRẠNG KIẾN TRÚC CẢNH QUAN VÀ ĐÁNH GIÁ ĐẤT XÂY DỰNG
 TỶ LỆ: 1/500

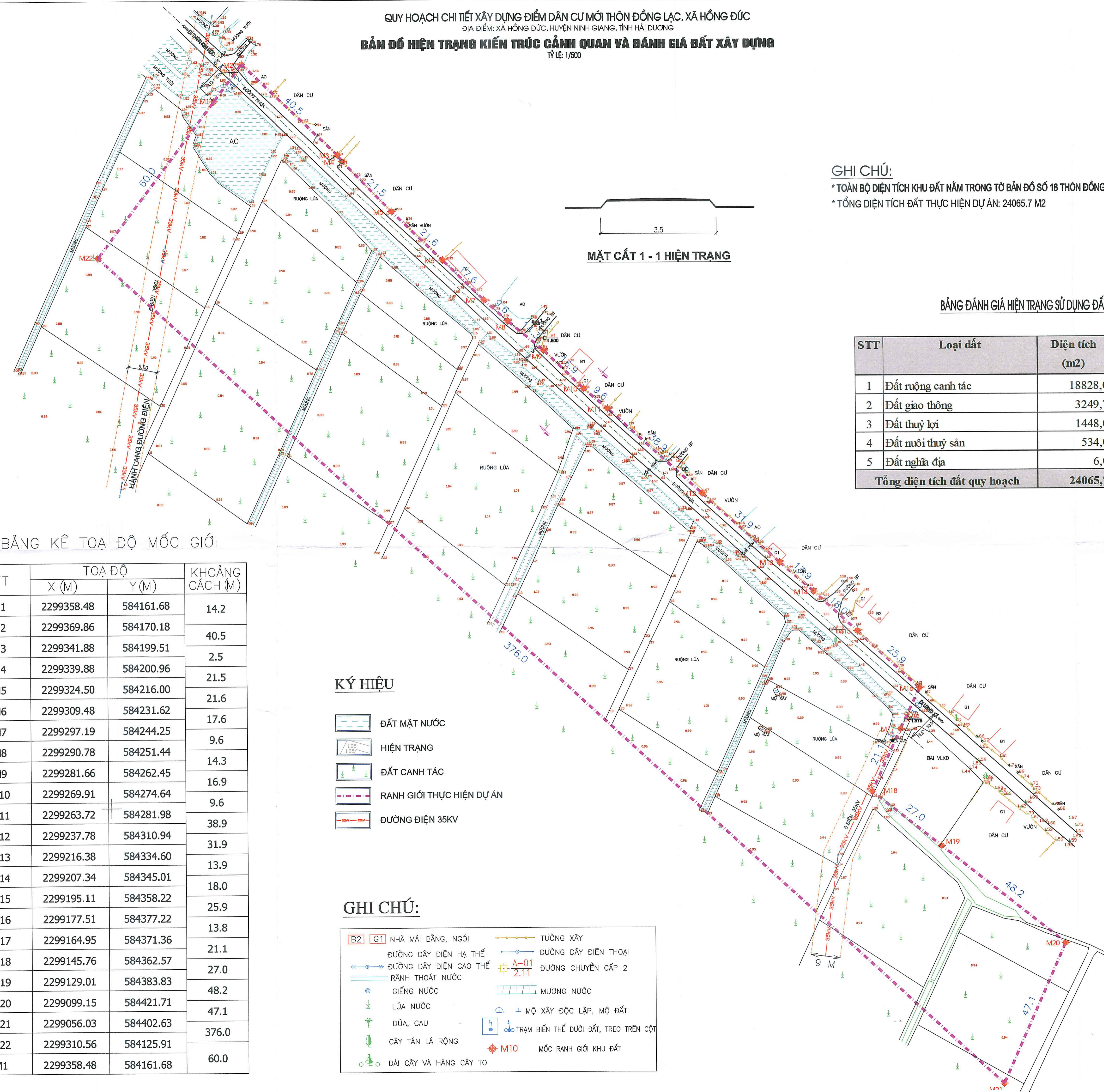

GHI CHÚ:
 * TOÀN BỘ DIỆN TÍCH KHU ĐẤT NẴM TRONG TỜ BẢN ĐỒ SỐ 18 THÔN ĐÔNG LẠC, XÃ HỒNG ĐỨC
 * TỔNG DIỆN TÍCH ĐẤT THỰC HIỆN DỰ ÁN: 24065,7 M²

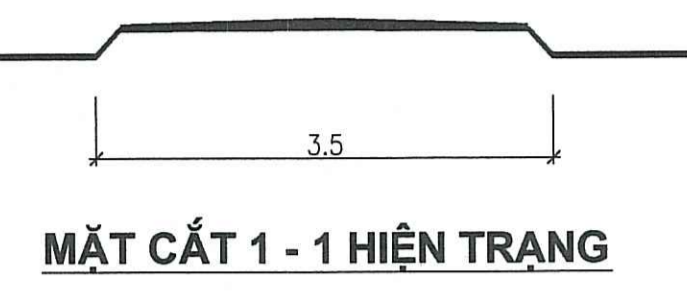

BẢNG KÊ TOẠ ĐỘ MỐC GIỚI

STT	TOẠ ĐỘ		KHOẢNG CÁCH (M)
	X (M)	Y (M)	
M1	2299358.48	584161.68	14.2
M2	2299369.86	584170.18	40.5
M3	2299341.88	584199.51	2.5
M4	2299339.88	584200.96	21.5
M5	2299324.50	584216.00	21.6
M6	2299309.48	584231.62	17.6
M7	2299297.19	584244.25	9.6
M8	2299290.78	584251.44	14.3
M9	2299281.66	584262.45	16.9
M10	2299269.91	584274.64	9.6
M11	2299263.72	584281.98	38.9
M12	2299237.78	584310.94	31.9
M13	2299216.38	584334.60	13.9
M14	2299207.34	584345.01	18.0
M15	2299195.11	584358.22	25.9
M16	2299177.51	584377.22	13.8
M17	2299164.95	584371.36	21.1
M18	2299145.76	584362.57	27.0
M19	2299129.01	584383.83	48.2
M20	2299099.15	584421.71	47.1
M21	2299056.03	584402.63	376.0
M22	2299310.56	584125.91	60.0
M1	2299358.48	584161.68	

KÝ HIỆU

- ĐẤT MẶT NƯỚC
- HIỆN TRẠNG
- ĐẤT CANH TÁC
- RANH GIỚI THỰC HIỆN DỰ ÁN
- ĐƯỜNG ĐIỆN 35KV

GHI CHÚ:

- NHÀ MÁI BẰNG, NGÓI
- ĐƯỜNG DÂY ĐIỆN HÀ THỂ
- ĐƯỜNG DÂY ĐIỆN CAO THỂ
- RANH THOÁT NƯỚC
- GIẾNG NƯỚC
- LÚA NƯỚC
- DỪA, CAU
- CÂY TÁN LÁ RỘNG
- DẢI CÂY VÀ HÀNG CÂY TO
- TƯỜNG XÂY
- ĐƯỜNG DÂY ĐIỆN THOẠI
- ĐƯỜNG CHUYỂN CẤP 2
- MƯƠNG NƯỚC
- MỘ XÂY ĐỘC LẬP, MỘ ĐẤT
- TRẠM BIẾN THỂ DƯỚI ĐẤT, TREQ TRÊN CỘT
- MỐC RANH GIỚI KHU ĐẤT

BẢNG ĐÁNH GIÁ HIỆN TRẠNG SỬ DỤNG ĐẤT

STT	Loại đất	Diện tích (m ²)	Tỷ lệ (%)
1	Đất ruộng canh tác	18828,0	78,24
2	Đất giao thông	3249,7	13,50
3	Đất thủy lợi	1448,0	6,02
4	Đất nuôi thủy sản	534,0	2,22
5	Đất nghĩa địa	6,0	0,02
Tổng diện tích đất quy hoạch		24065,7	100

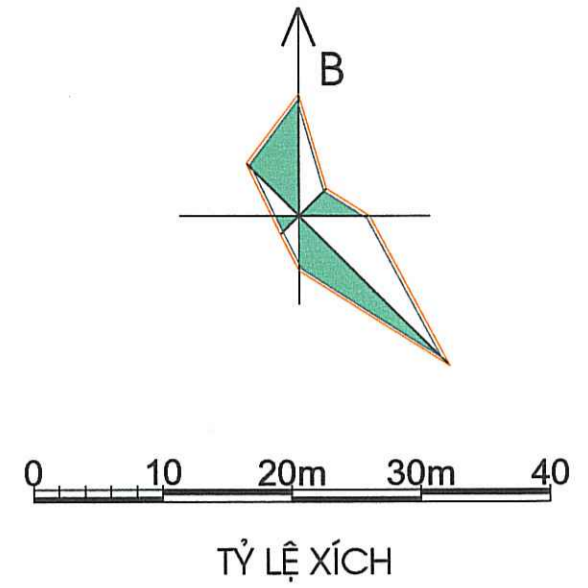

CƠ QUAN PHÉ DUYỆT:
ỦY BAN NHÂN DÂN HUYỆN NINH GIANG
 KÈM THEO QUYẾT ĐỊNH SỐ...../QĐ-UBND NGÀY.....THÁNG..... NĂM 2022
CHỦ TỊCH
TRẦN NHẬT THANH

CƠ QUAN THẨM ĐỊNH:
PHÒNG KINH TẾ VÀ HẠ TẦNG HUYỆN NINH GIANG
 KÈM THEO TỜ TRÌNH SỐ...../TR-KINH NGÀY.....THÁNG..... NĂM 2022
TRƯỞNG PHÒNG
NGUYỄN HOÀI THU

CƠ QUAN THỎA THUẬN:
PHÒNG TÀI NGUYÊN VÀ MÔI TRƯỜNG HUYỆN NINH GIANG
 KÈM THEO TỜ TRÌNH SỐ...../TR-BTN NGÀY.....THÁNG..... NĂM 2022
TRƯỞNG PHÒNG
TRẦN TRỌNG BÁT

CHỦ ĐẦU TƯ:
ỦY BAN NHÂN DÂN XÃ HỒNG ĐỨC, HUYỆN NINH GIANG
 KÈM THEO TỜ TRÌNH SỐ...../TR-UBND NGÀY.....THÁNG..... NĂM 2022
CHỦ TỊCH
TRẦN NGỌC QUYÊN

CÔNG TRÌNH - ĐỊA ĐIỂM:
QUY HOẠCH CHI TIẾT XÂY DỰNG ĐIỂM DÂN CƯ MỚI THÔN ĐÔNG LẠC, XÃ HỒNG ĐỨC, TỶ LỆ 1/500
 XÃ HỒNG ĐỨC - HUYỆN NINH GIANG - TỈNH HẢI DƯƠNG
TÊN BẢN VẼ:
BẢN ĐỒ HIỆN TRẠNG KIẾN TRÚC CẢNH QUAN VÀ ĐÁNH GIÁ ĐẤT XÂY DỰNG

QH.02	GHÉP:	TỶ LỆ 1/500
CHỦ TRÌ TK	KTS. NGUYỄN THỊ TÂM ANH	
THIẾT KẾ QH	KTS. NGUYỄN THỊ TÂM ANH	
CHỦ TRÌ + THIẾT KẾ HẠ TẦNG KỸ THUẬT	KS. PHẠM QUỐC HÙNG KS. ĐINH VĂN VINH KS. TẠ THỊ THƯỜNG	
Q. L. KỸ THUẬT	KS. BUI VĂN MẠNH	
PHÓ GIÁM ĐỐC:	KS. BUI VĂN MẠNH	

QUY HOẠCH CHI TIẾT XÂY DỰNG ĐIỂM DÂN CƯ MỚI THÔN ĐỒNG LẠC, XÃ HỒNG ĐỨC
 ĐỊA ĐIỂM: XÃ HỒNG ĐỨC, HUYỆN NINH GIANG, TỈNH HẢI DƯƠNG
BẢN ĐỒ QUY HOẠCH CƠ CẤU SỬ DỤNG ĐẤT
 TỶ LỆ: 1/500

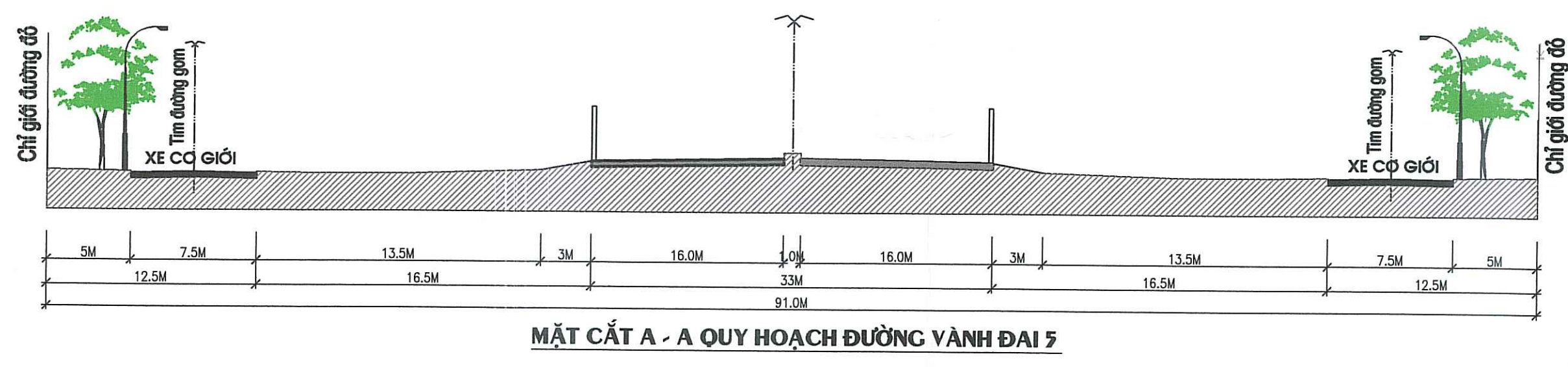
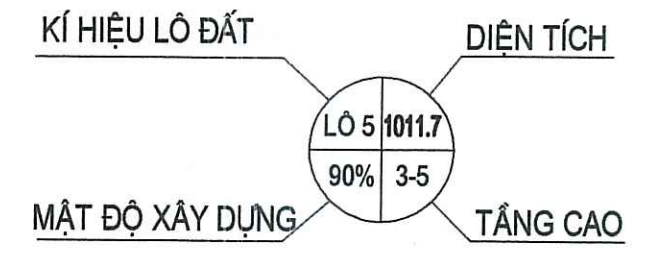
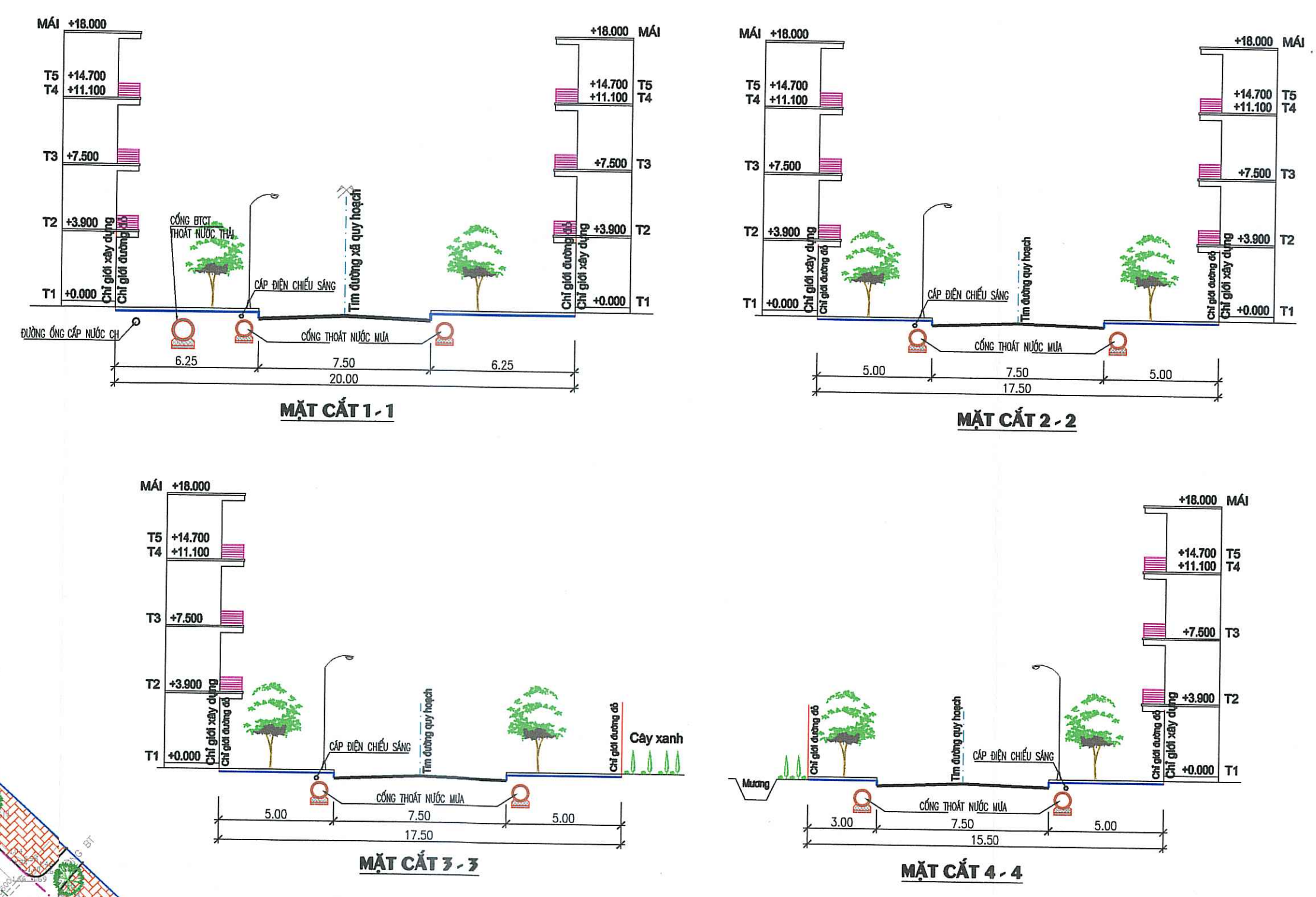
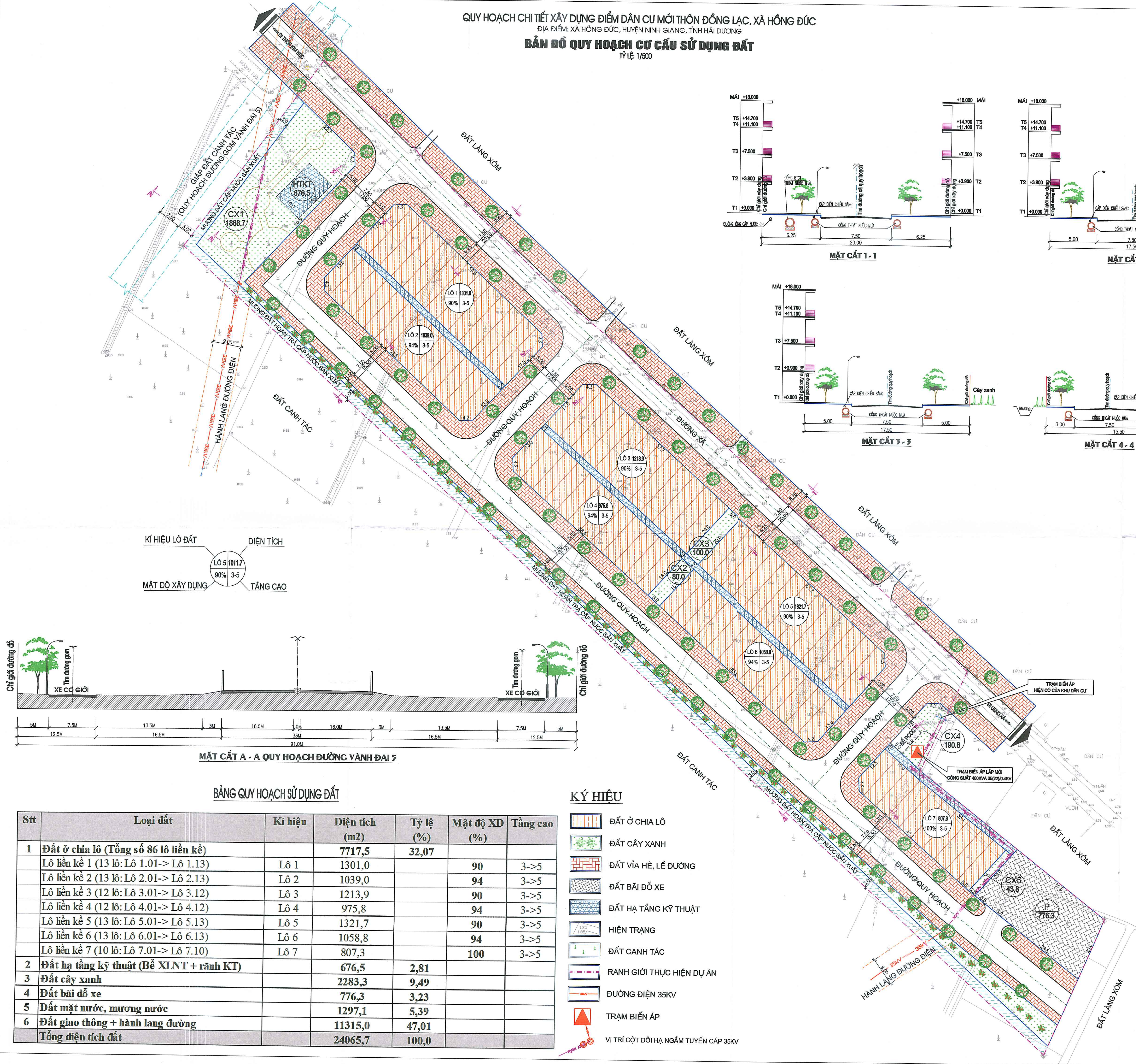

BẢNG QUY HOẠCH SỬ DỤNG ĐẤT

Stt	Loại đất	Kí hiệu	Diện tích (m ²)	Tỷ lệ (%)	Mật độ XD (%)	Tầng cao
1	Đất ở chia lô (Tổng số 86 lô liền kề)		7717,5	32,07		
	Lô liền kề 1 (13 lô: Lô 1.01-> Lô 1.13)	Lô 1	1301,0		90	3->5
	Lô liền kề 2 (13 lô: Lô 2.01-> Lô 2.13)	Lô 2	1039,0		94	3->5
	Lô liền kề 3 (12 lô: Lô 3.01-> Lô 3.12)	Lô 3	1213,9		90	3->5
	Lô liền kề 4 (12 lô: Lô 4.01-> Lô 4.12)	Lô 4	975,8		94	3->5
	Lô liền kề 5 (13 lô: Lô 5.01-> Lô 5.13)	Lô 5	1321,7		90	3->5
	Lô liền kề 6 (13 lô: Lô 6.01-> Lô 6.13)	Lô 6	1058,8		94	3->5
	Lô liền kề 7 (10 lô: Lô 7.01-> Lô 7.10)	Lô 7	807,3		100	3->5
2	Đất hạ tầng kỹ thuật (Bê XLNT + rãnh KT)		676,5	2,81		
3	Đất cây xanh		2283,3	9,49		
4	Đất bãi đỗ xe		776,3	3,23		
5	Đất mặt nước, mương nước		1297,1	5,39		
6	Đất giao thông + hành lang đường		11315,0	47,01		
	Tổng diện tích đất		24065,7	100,0		

KÝ HIỆU

- ĐẤT Ở CHIA LÔ
- ĐẤT CÂY XANH
- ĐẤT BÃI ĐỖ XE
- ĐẤT HẠ TẦNG KỸ THUẬT
- HIỆN TRẠNG
- ĐẤT CÂY XANH
- RANH GIỚI THỰC HIỆN DỰ ÁN
- ĐƯỜNG ĐIỆN 35KV
- TRẠM BIẾN ÁP
- VỊ TRÍ CỘT ĐÒI HẠ NGẮM TUYẾN CẤP 35KV

CƠ QUAN PHÊ DUYỆT:
ỦY BAN NHÂN DÂN HUYỆN NINH GIANG
 KÈM THEO QUYẾT ĐỊNH SỐ:/QĐ-UBND NGÀY THÁNG NĂM 2022

CHỦ TỊCH
PHAN NHẬT THÀNH

CƠ QUAN THẨM ĐỊNH:
PHÒNG KINH TẾ VÀ HẠ TẦNG HUYỆN NINH GIANG

TRƯỞNG PHÒNG
NGUYỄN HOÀI THU

CƠ QUAN THỎA THUẬN:
PHÒNG TÀI NGUYÊN VÀ MÔI TRƯỜNG HUYỆN NINH GIANG

TRƯỞNG PHÒNG
TRẦN TRỌNG BẬT

CHỦ ĐẦU TƯ:
ỦY BAN NHÂN DÂN XÃ HỒNG ĐỨC, HUYỆN NINH GIANG
 KÈM THEO TỜ TRÌNH SỐ:/TR-UBND NGÀY THÁNG NĂM 2022

CHỦ TỊCH
TẠ NGỌC QUỲN

CÔNG TRÌNH - ĐỊA ĐIỂM: **QUY HOẠCH CHI TIẾT XÂY DỰNG ĐIỂM DÂN CƯ MỚI THÔN ĐỒNG LẠC, XÃ HỒNG ĐỨC, TỶ LỆ 1/500**
 XÃ HỒNG ĐỨC - HUYỆN NINH GIANG - TỈNH HẢI DƯƠNG

TÊN BẢN VẼ:
BẢN ĐỒ QUY HOẠCH CƠ CẤU SỬ DỤNG ĐẤT

QH.03	GHÉP:	TỶ LỆ	1/500
CHỦ TRÌ TK	KTS. NGUYỄN THỊ TÂM ANH		
THIẾT KẾ GH	KTS. NGUYỄN THỊ TÂM ANH		
CHỦ TRÌ + THIẾT KẾ	KS. PHẠM QUỐC HÙNG		
HẠ TẦNG KỸ THUẬT	KS. ĐINH VĂN VINH		
	KS. TÀ THỊ THƯỜNG		
Q. L. KỸ THUẬT	KS. BÙI VĂN MẠNH		

PHÓ GIÁM ĐỐC

KS. BÙI VĂN MẠNH

QUY HOẠCH CHI TIẾT XÂY DỰNG ĐIỂM DÂN CƯ MỚI THÔN ĐỒNG LẠC, XÃ HỒNG ĐỨC
 ĐỊA ĐIỂM: XÃ HỒNG ĐỨC, HUYỆN NINH GIANG, TỈNH HẢI DƯƠNG
BẢN ĐỒ QUY HOẠCH CHI TIẾT CHIA LÔ
 TỶ LỆ: 1/500

- KÝ HIỆU**
- ĐẤT Ở CHIA LÔ
 - ĐẤT CÂY XANH
 - ĐẤT VỈA HÈ, LÉ ĐƯỜNG
 - ĐẤT HẠ TẦNG KỸ THUẬT
 - HIỆN TRẠNG
 - ĐẤT CÀNH TÁC
 - RANH GIỚI THỰC HIỆN DỰ ÁN
 - ĐƯỜNG ĐIỆN 35KV
 - TRẠM BIẾN ÁP
 - VỊ TRÍ CỘT ĐỔI HẠ NGẮM TUYẾN CẤP 35KV
 - TÊN LÔ ĐẤT
DIỆN TÍCH



BẢNG THỐNG KÊ DIỆN TÍCH CÁC LÔ ĐẤT

STT	TÊN LÔ	DIỆN TÍCH (m ²)	Mật độ XD	Tầng cao
1	Lô 1.01	95,5	90%	3->5
2	Lô 1.02	100,0	90%	3->5
3	Lô 1.03	100,0	90%	3->5
4	Lô 1.04	100,0	90%	3->5
5	Lô 1.05	100,0	90%	3->5
6	Lô 1.06	100,0	90%	3->5
7	Lô 1.07	100,0	90%	3->5
8	Lô 1.08	100,0	90%	3->5
9	Lô 1.09	100,0	90%	3->5
10	Lô 1.10	100,0	90%	3->5
11	Lô 1.11	100,0	90%	3->5
12	Lô 1.12	100,0	90%	3->5
13	Lô 1.13	105,5	90%	3->5
Tổng diện tích		1301,0		

STT	TÊN LÔ	DIỆN TÍCH (m ²)	Mật độ XD	Tầng cao
1	Lô 3.01	113,9	90%	3->5
2	Lô 3.02	100,0	90%	3->5
3	Lô 3.03	100,0	90%	3->5
4	Lô 3.04	100,0	90%	3->5
5	Lô 3.05	100,0	90%	3->5
6	Lô 3.06	100,0	90%	3->5
7	Lô 3.07	100,0	90%	3->5
8	Lô 3.08	100,0	90%	3->5
9	Lô 3.09	100,0	90%	3->5
10	Lô 3.10	100,0	90%	3->5
11	Lô 3.11	100,0	90%	3->5
12	Lô 3.12	100,0	90%	3->5
Tổng diện tích		1213,9		

STT	TÊN LÔ	DIỆN TÍCH (m ²)	Mật độ XD	Tầng cao
1	Lô 5.01	100,0	90%	3->5
2	Lô 5.02	100,0	90%	3->5
3	Lô 5.03	100,0	90%	3->5
4	Lô 5.04	100,0	90%	3->5
5	Lô 5.05	100,0	90%	3->5
6	Lô 5.06	100,0	90%	3->5
7	Lô 5.07	100,0	90%	3->5
8	Lô 5.08	100,0	90%	3->5
9	Lô 5.09	100,0	90%	3->5
10	Lô 5.10	100,0	90%	3->5
11	Lô 5.11	100,0	90%	3->5
12	Lô 5.12	100,0	90%	3->5
13	Lô 5.13	121,7	90%	3->5
Tổng diện tích		1321,7		

STT	TÊN LÔ	DIỆN TÍCH (m ²)	Mật độ XD	Tầng cao
1	Lô 7.01	73,0	100%	3->5
2	Lô 7.02	77,5	100%	3->5
3	Lô 7.03	77,5	100%	3->5
4	Lô 7.04	78,2	100%	3->5
5	Lô 7.05	79,8	100%	3->5
6	Lô 7.06	81,3	100%	3->5
7	Lô 7.07	82,8	100%	3->5
8	Lô 7.08	84,3	100%	3->5
9	Lô 7.09	85,8	100%	3->5
10	Lô 7.10	87,1	100%	3->5
Tổng diện tích		807,3		

STT	TÊN LÔ	DIỆN TÍCH (m ²)	Mật độ XD	Tầng cao
1	Lô 4.01	95,8	94%	3->5
2	Lô 4.02	80,0	94%	3->5
3	Lô 4.03	80,0	94%	3->5
4	Lô 4.04	80,0	94%	3->5
5	Lô 4.05	80,0	94%	3->5
6	Lô 4.06	80,0	94%	3->5
7	Lô 4.07	80,0	94%	3->5
8	Lô 4.08	80,0	94%	3->5
9	Lô 4.09	80,0	94%	3->5
10	Lô 4.10	80,0	94%	3->5
11	Lô 4.11	80,0	94%	3->5
12	Lô 4.12	80,0	94%	3->5
Tổng diện tích		975,8		

STT	TÊN LÔ	DIỆN TÍCH (m ²)	Mật độ XD	Tầng cao
1	Lô 6.01	80,0	94%	3->5
2	Lô 6.02	80,0	94%	3->5
3	Lô 6.03	80,0	94%	3->5
4	Lô 6.04	80,0	94%	3->5
5	Lô 6.05	80,0	94%	3->5
6	Lô 6.06	80,0	94%	3->5
7	Lô 6.07	80,0	94%	3->5
8	Lô 6.08	80,0	94%	3->5
9	Lô 6.09	80,0	94%	3->5
10	Lô 6.10	80,0	94%	3->5
11	Lô 6.11	80,0	94%	3->5
12	Lô 6.12	80,0	94%	3->5
13	Lô 6.13	98,8	94%	3->5
Tổng diện tích		1058,8		

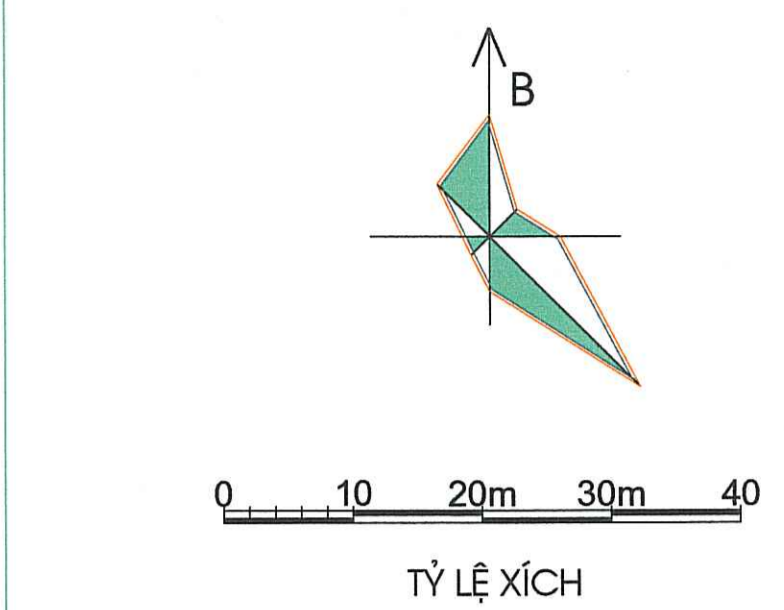
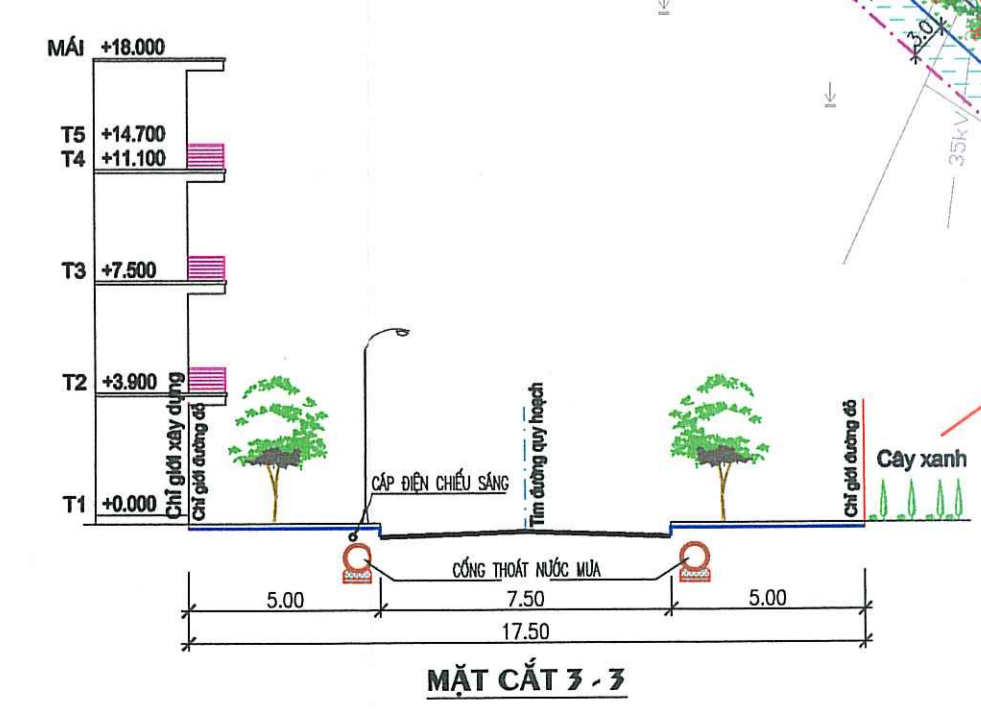
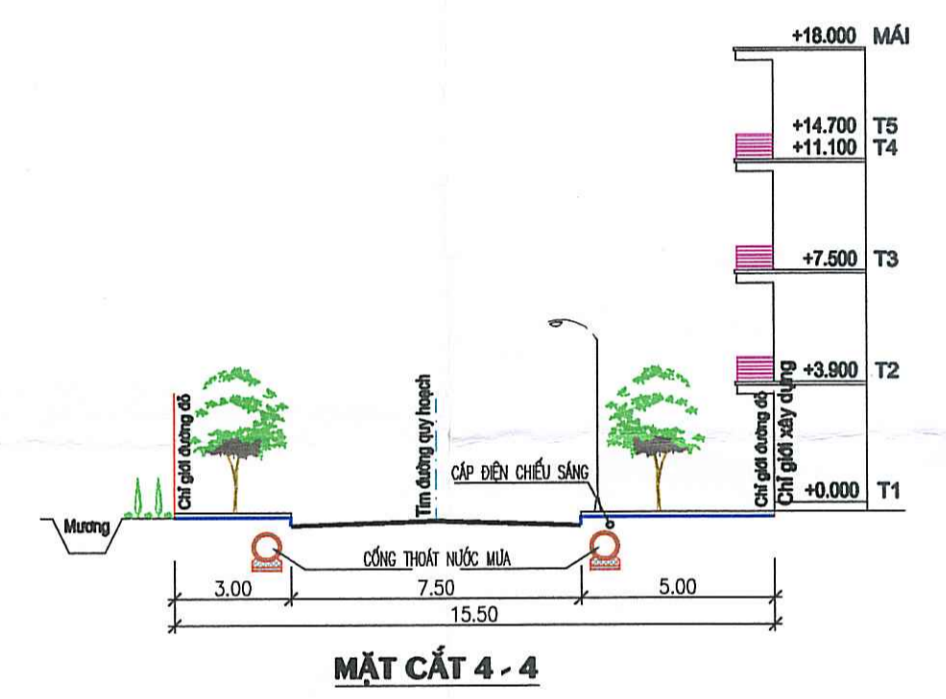
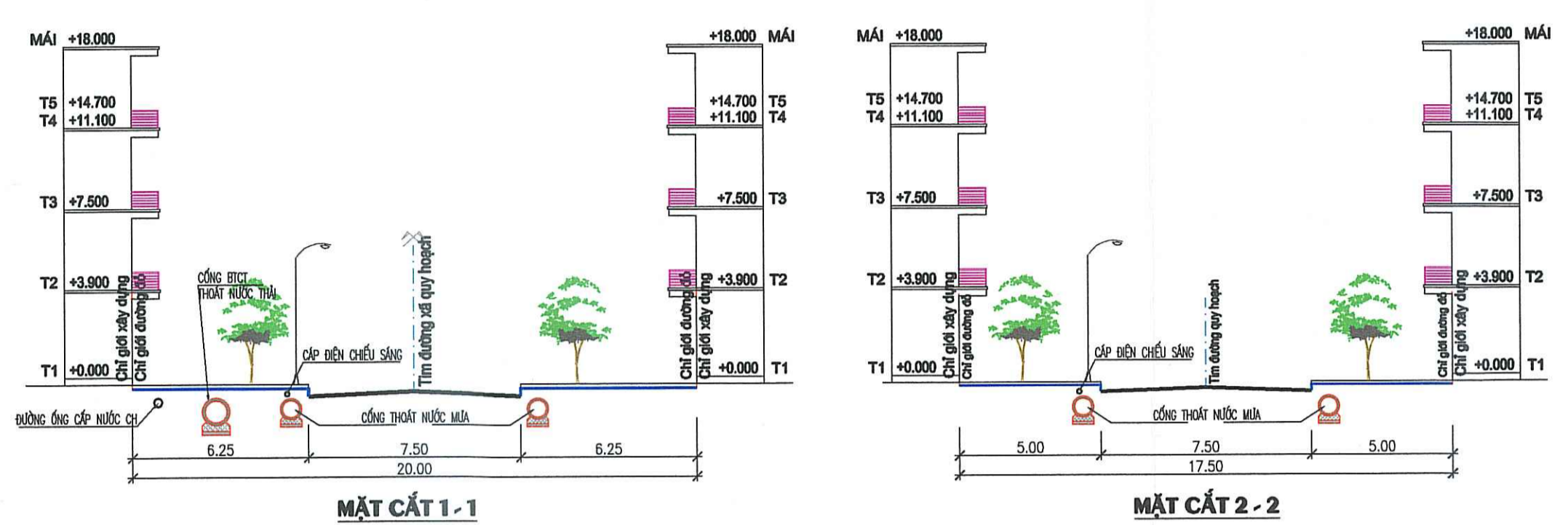
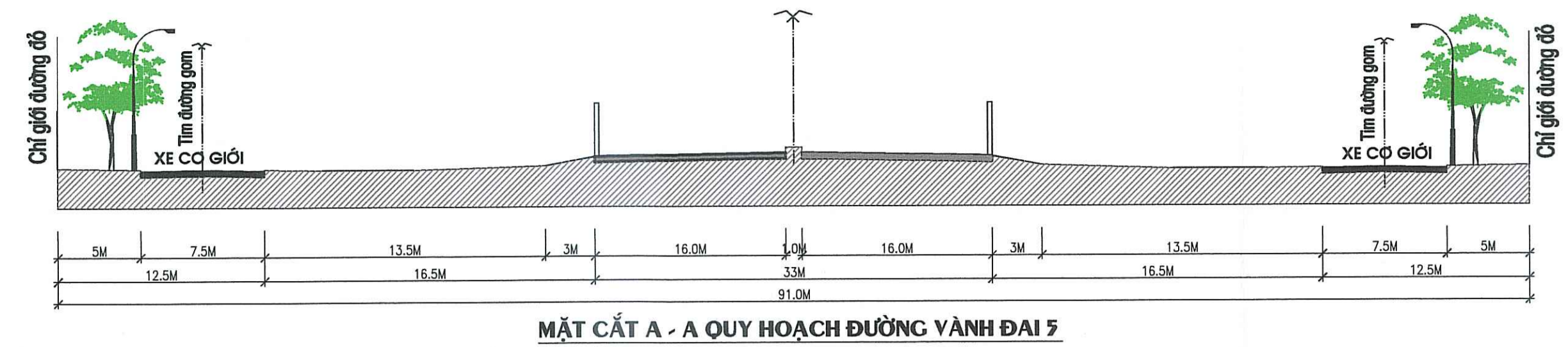

CƠ QUAN PHÊ DUYỆT:
ỦY BAN NHÂN DÂN HUYỆN NINH GIANG
 KÈM THEO QUYẾT ĐỊNH SỐ:/QĐ-UBND NGÀYTHÁNG..... NĂM 2022

CHỦ TỊCH PHAN NHẬT THÀNH

CƠ QUAN THẨM ĐỊNH:
PHÒNG KINH TẾ VÀ HẠ TẦNG HUYỆN NINH GIANG

TRƯỞNG PHÒNG NGUYỄN HOÀI THU

CƠ QUAN THỎA THUẬN:
PHÒNG TÀI NGUYÊN VÀ MÔI TRƯỜNG HUYỆN NINH GIANG

TRƯỞNG PHÒNG TRẦN TRỌNG BẤT

CHỦ ĐẦU TƯ:
ỦY BAN NHÂN DÂN XÃ HỒNG ĐỨC, HUYỆN NINH GIANG
 KÈM THEO TỜ TRÌNH SỐ:/TTR-KH.Đ. NGÀYTHÁNG..... NĂM 2022

CHỦ TỊCH TẠ NGỌC QUYỀN

CÔNG TRÌNH - ĐỊA ĐIỂM:
QUY HOẠCH CHI TIẾT XÂY DỰNG ĐIỂM DÂN CƯ MỚI THÔN ĐỒNG LẠC, XÃ HỒNG ĐỨC, TỶ LỆ 1/500
 XÃ HỒNG ĐỨC - HUYỆN NINH GIANG - TỈNH HẢI DƯƠNG

TÊN BẢN VẼ: **BẢN ĐỒ QUY HOẠCH CHI TIẾT CHIA LÔ**

QH.04	GHÉP:	TỶ LỆ	1/500
CHỦ TRÌ TK	KTS. NGUYỄN THỊ TÂM ANH		
THIẾT KẾ QH	KTS. NGUYỄN THỊ TÂM ANH		
CHỦ TRÌ + THIẾT KẾ HẠ TẦNG KỸ THUẬT	KS. PHẠM QUỐC HÙNG		
	KS. ĐINH VĂN VINH		
Q. L. KỸ THUẬT	KS. TẠ THỊ THƯỜNG		
	KS. BÙI VĂN MẠNH		
PHÓ GIÁM ĐỐC:	KS. BÙI VĂN MẠNH		
	Ks. BÙI VĂN MẠNH		

CÔNG TY CỔ PHẦN TƯ VẤN XÂY DỰNG HỒNG PHÁT
 ĐT: 098 653 399 E-MAIL: HONGPHAT@GMAIL.COM
 PHÒNG QUẢN LÝ DỰ ÁN: 10/10 ĐƯỜNG TÊN THƯỜNG KIỆT, PHƯỜNG HỒNG PHƯƠNG, QUẬN HOÀNG MAI, TP. HÀ NỘI

QUY HOẠCH CHI TIẾT XÂY DỰNG ĐIỂM DÂN CƯ MỚI THÔN ĐỒNG LẠC, XÃ HỒNG ĐỨC
 ĐỊA ĐIỂM: XÃ HỒNG ĐỨC, HUYỆN NINH GIANG, TỈNH HẢI DƯƠNG
BẢN ĐỒ QUY HOẠCH CHI TIẾT SAN NÉN, TIÊU THỦY
 TỶ LỆ: 1/500

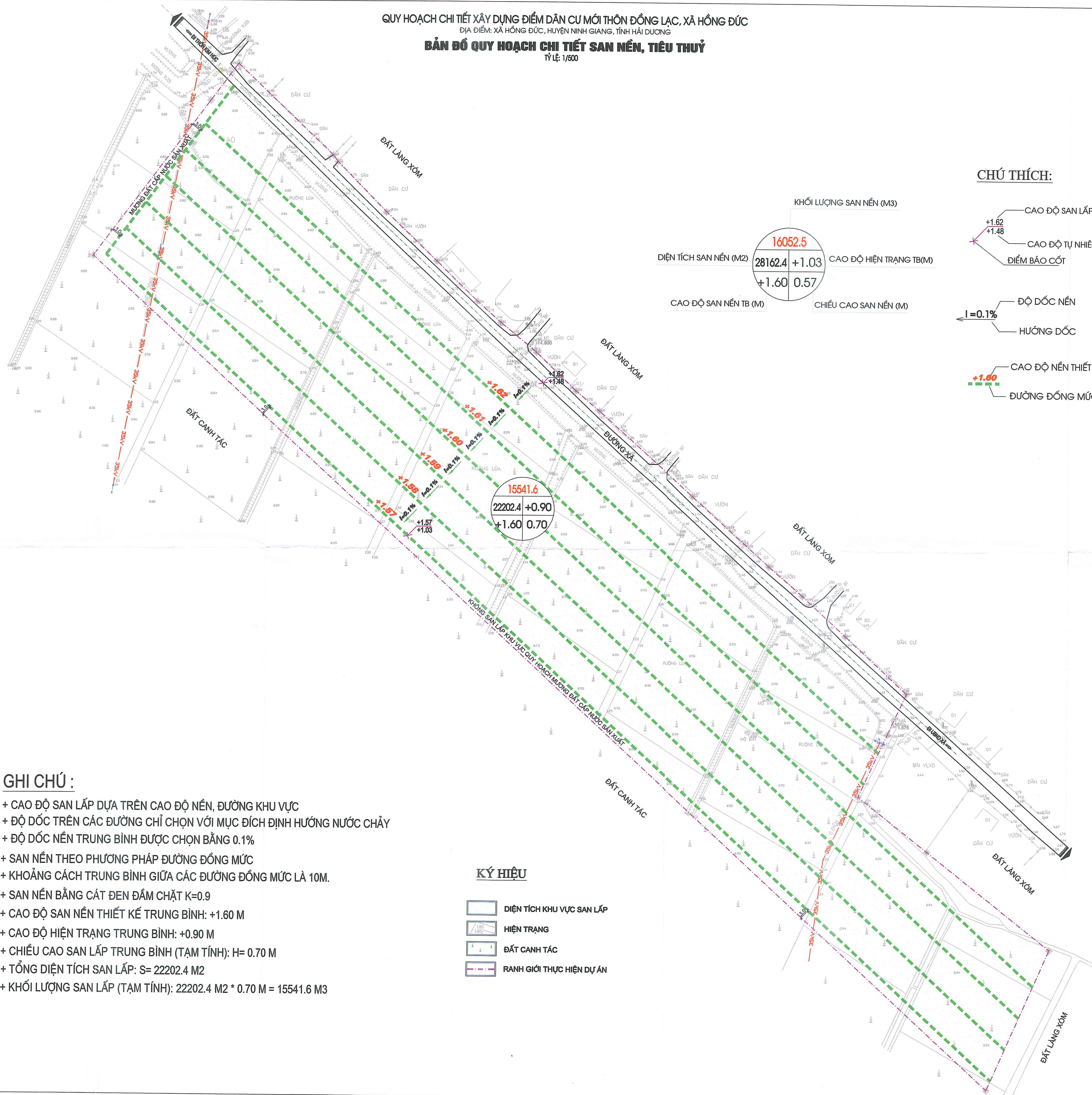

KHỐI LƯỢNG SAN NÉN (M3)		CAO ĐỘ HIỆN TRẠNG TB(M)	
16052.5		+1.03	
DIỆN TÍCH SAN NÉN (M2)	28162.4	CAO ĐỘ SAN NÉN TB (M)	+1.60
		CHIỀU CAO SAN NÉN (M)	0.57

CHÚ THÍCH:

- CAO ĐỘ SAN LẤP
- CAO ĐỘ TỰ NHIÊN
- ĐIỂM BẢO CỐT
- ĐỘ DỐC NỀN
- HƯỚNG DỐC
- CAO ĐỘ NỀN THIẾT KẾ
- ĐƯỜNG ĐỒNG MỨC THIẾT KẾ

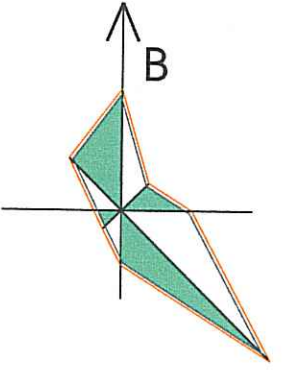

0 10 20m 30m 40
 TỶ LỆ XÍCH

GHI CHÚ:

- + CAO ĐỘ SAN LẤP DỰA TRÊN CAO ĐỘ NỀN, ĐƯỜNG KHU VỰC
- + ĐỘ DỐC TRÊN CÁC ĐƯỜNG CHỈ CHỌN VỚI MỤC ĐÍCH ĐỊNH HƯỚNG NƯỚC CHẢY
- + ĐỘ DỐC NỀN TRUNG BÌNH ĐƯỢC CHỌN BẰNG 0.1%
- + SAN NÉN THEO PHƯƠNG PHÁP ĐƯỜNG ĐỒNG MỨC
- + KHOẢNG CÁCH TRUNG BÌNH GIỮA CÁC ĐƯỜNG ĐỒNG MỨC LÀ 10M.
- + SAN NÉN BẰNG CÁT ĐEN ĐẬM CHẶT K=0.9
- + CAO ĐỘ SAN NÉN THIẾT KẾ TRUNG BÌNH: +1.60 M
- + CAO ĐỘ HIỆN TRẠNG TRUNG BÌNH: +0.90 M
- + CHIỀU CAO SAN LẤP TRUNG BÌNH (TẠM TÍNH): H= 0.70 M
- + TỔNG DIỆN TÍCH SAN LẤP: S= 22202.4 M²
- + KHỐI LƯỢNG SAN LẤP (TẠM TÍNH): 22202.4 M² * 0.70 M = 15541.6 M³

KÝ HIỆU

- DIỆN TÍCH KHU VỰC SAN LẤP
- HIỆN TRẠNG
- ĐẤT CÀNH TÁC
- RANH GIỚI THỰC HIỆN DỰ ÁN

CƠ QUAN PHÊ DUYỆT:
ỦY BAN NHÂN DÂN HUYỆN NINH GIANG
 KÈM THEO QUYẾT ĐỊNH SỐ...../GD-UBND NGÀY.....THÁNG..... NĂM 2022

CHỦ TỊCH
PHAN NHẬT THANH

CƠ QUAN THẨM ĐỊNH:
PHÒNG KINH TẾ VÀ HẠ TẦNG HUYỆN NINH GIANG

TRƯỞNG PHÒNG
NGUYỄN HOÀI THU

CƠ QUAN THỎA THUẬN:
PHÒNG TÀI NGUYÊN VÀ MÔI TRƯỜNG HUYỆN NINH GIANG

TRƯỞNG PHÒNG
TRẦN TRỌNG BÁT

CHỦ ĐẦU TƯ:
ỦY BAN NHÂN DÂN XÃ HỒNG ĐỨC, HUYỆN NINH GIANG
 KÈM THEO TỜ TRÌNH SỐ...../TR-KHT NGÀY.....THÁNG..... NĂM 2022

CHỦ TỊCH
TẠ NGỌC QUYÊN

CÔNG TRÌNH - ĐỊA ĐIỂM: QUY HOẠCH CHI TIẾT XÂY DỰNG ĐIỂM DÂN CƯ MỚI THÔN ĐỒNG LẠC, XÃ HỒNG ĐỨC, TỶ LỆ 1/500 XÃ HỒNG ĐỨC - HUYỆN NINH GIANG - TỈNH HẢI DƯƠNG

TÊN BẢN VẼ:
BẢN ĐỒ QUY HOẠCH CHI TIẾT SAN NÉN, TIÊU THỦY

QH.05	GHÉP:	TỶ LỆ: 1/500	
CHỦ TRÌ TK	KTS. NGUYỄN THỊ TÂM ANH		
THIẾT KẾ GH	KTS. NGUYỄN THỊ TÂM ANH		
CHỦ TRÌ + THIẾT KẾ HẠ TẦNG KỸ THUẬT	KS. PHẠM QUỐC HÙNG		
	KS. ĐINH VĂN VINH		
Q. L. KỸ THUẬT	KS. TẠ THỊ THÙNG		
	KS. BÙI VĂN MẠNH		

PHÓ GIÁM ĐỐC:

KS. BÙI VĂN MẠNH

QUY HOẠCH CHI TIẾT XÂY DỰNG ĐIỂM DÂN CƯ MỚI THÔN ĐỒNG LẠC, XÃ HỒNG ĐỨC
 ĐỊA ĐIỂM: XÃ HỒNG ĐỨC, HUYỆN NINH GIANG, TỈNH HẢI DƯƠNG
BẢN ĐỒ QUY HOẠCH CHI TIẾT HỆ THỐNG GIAO THÔNG; CHỈ GIỚI ĐƯỜNG ĐỎ VÀ CHỈ GIỚI XD
 TỶ LỆ: 1/500

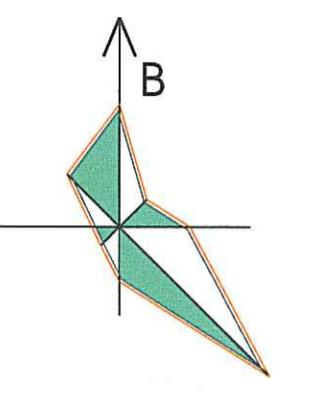

0 10 20m 30m 40
 TỶ LỆ XÍCH

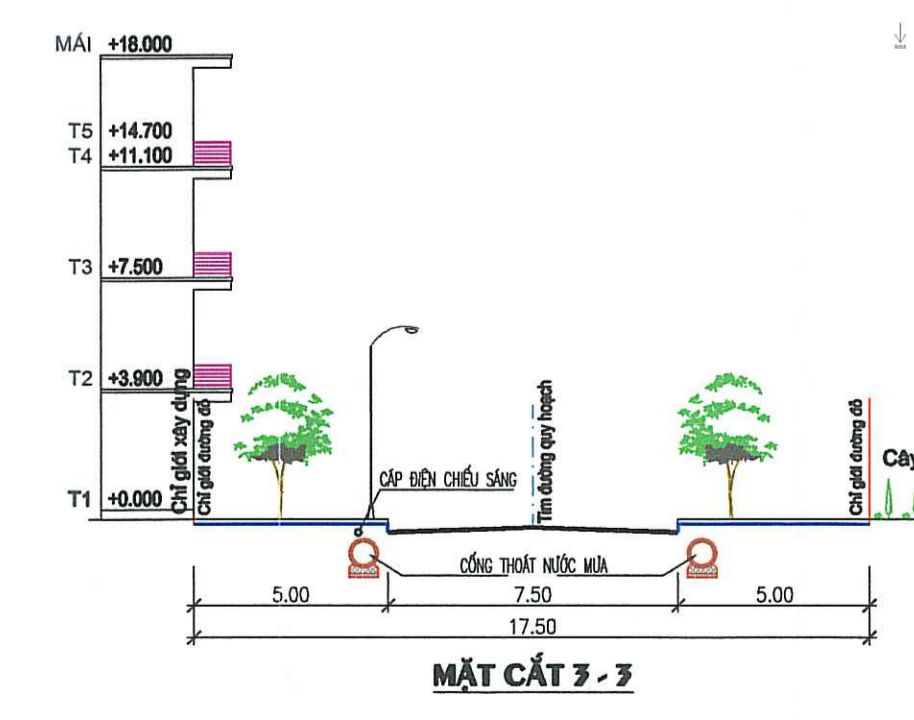
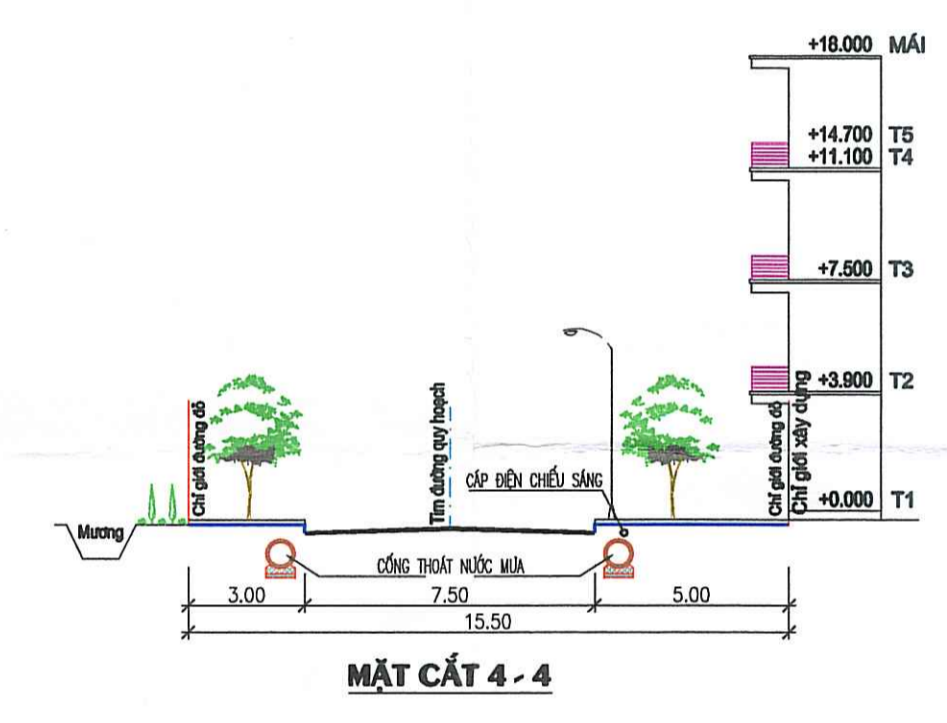
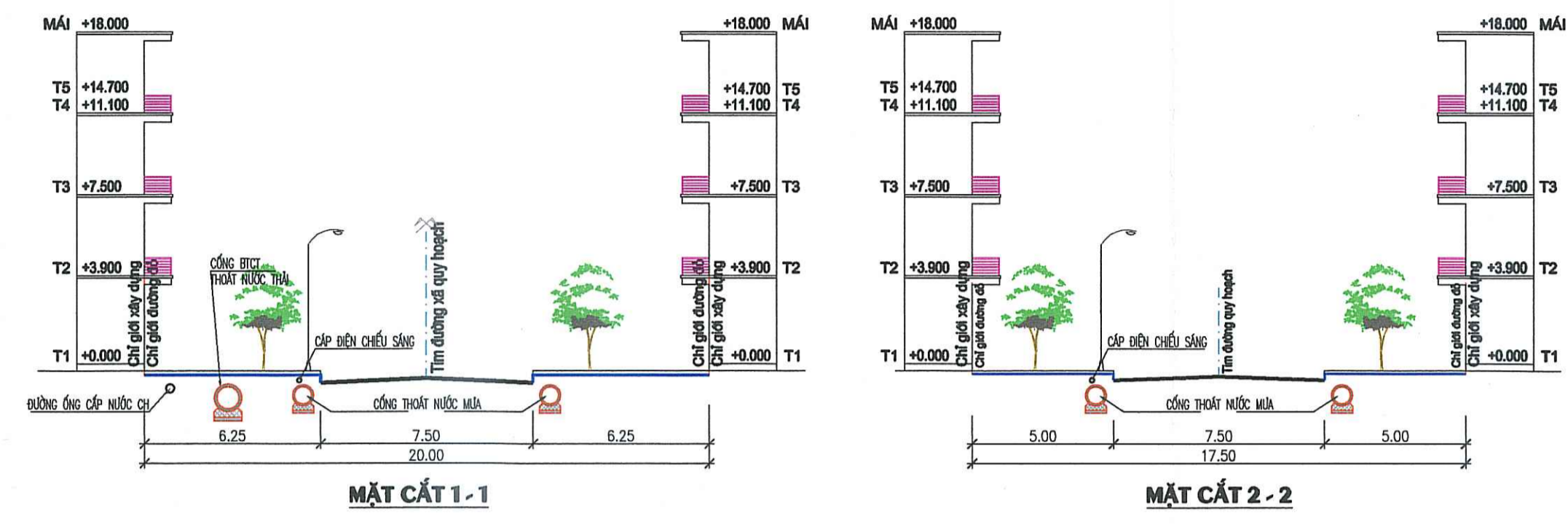
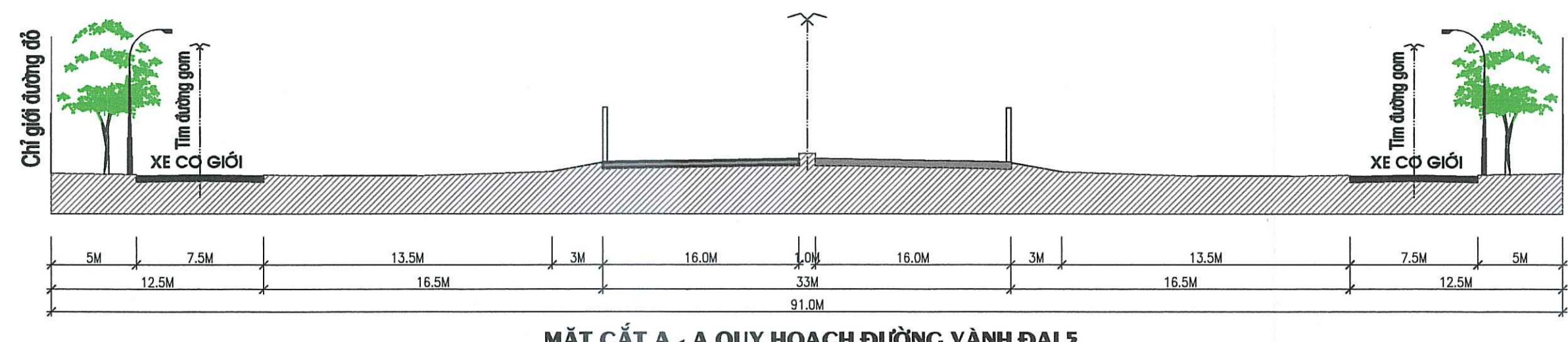

- KÝ HIỆU**
- [Symbol] ĐẤT Ở CHIA LÔ
 - [Symbol] ĐẤT CÂY XANH
 - [Symbol] ĐẤT VÍA HÈ, LỀ ĐƯỜNG
 - [Symbol] ĐẤT HẠ TẦNG KỸ THUẬT
 - [Symbol] HIỆN TRẠNG
 - [Symbol] ĐẤT CÁNH TÁC
 - [Symbol] RANH GIỚI THỰC HIỆN DỰ ÁN
 - [Symbol] ĐƯỜNG ĐIỆN 35KV
 - [Symbol] TRẠM BIẾN ÁP
 - [Symbol] VỊ TRÍ CỘT ĐÒI HẠ NGẦM TUYẾN CẤP 35KV

- [Symbol] CHỈ GIỚI ĐƯỜNG ĐỎ
- [Symbol] TÌM ĐƯỜNG QUY HOẠCH
- [Symbol] BỐ VÍA
- [Symbol] TÊN KÝ HIỆU MẶT CÁT
- [Symbol] TÊN NÚT
- [Symbol] CAO ĐỘ NÚT THIẾT KẾ
- [Symbol] CAO ĐỘ NÚT TỰ NHIÊN

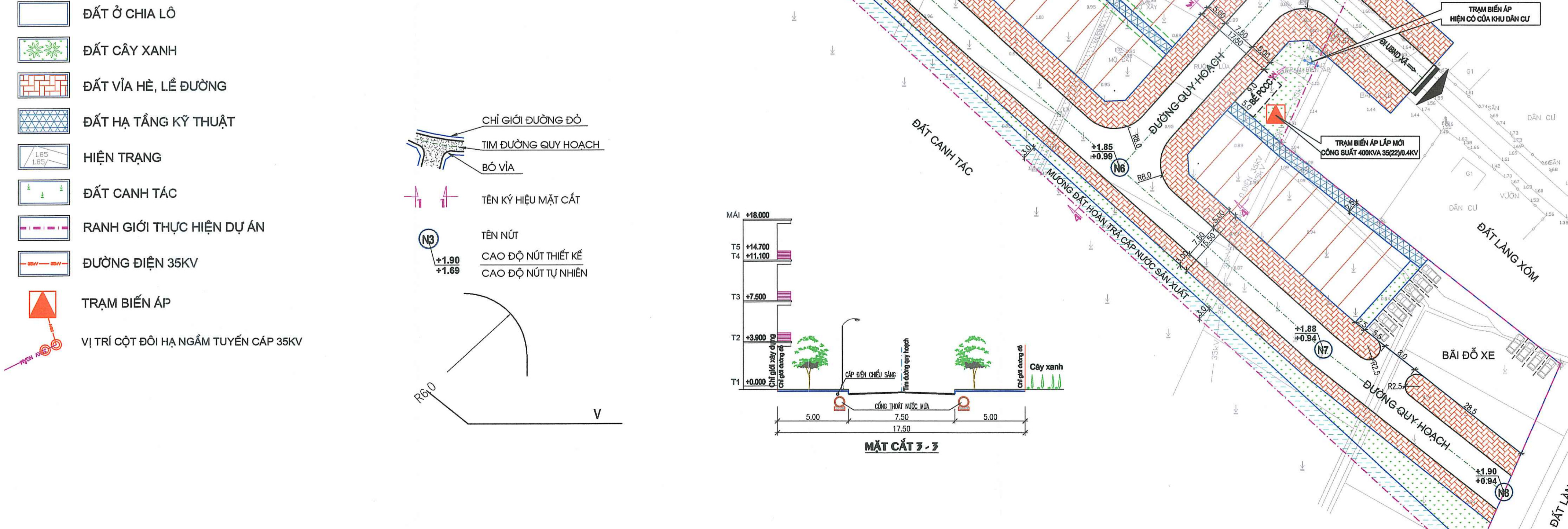

CƠ QUAN PHÊ DUYỆT:
 ỦY BAN NHÂN DÂN HUYỆN NINH GIANG
 KÈM THEO QUYẾT ĐỊNH SỐ/QĐ-UBND NGÀYTHÁNG..... NĂM 2022



CƠ QUAN THẨM ĐỊNH:
 PHÒNG KINH TẾ VÀ HẠ TẦNG HUYỆN NINH GIANG



CƠ QUAN THỎA THUẬN:
 PHÒNG TÀI NGUYÊN VÀ MÔI TRƯỜNG HUYỆN NINH GIANG



CHỦ ĐẦU TƯ:
 ỦY BAN NHÂN DÂN XÃ HỒNG ĐỨC, HUYỆN NINH GIANG
 KÈM THEO TỜ TRÌNH SỐ/TTR-KINH NGÀYTHÁNG..... NĂM 2022



CÔNG TRÌNH - ĐỊA ĐIỂM: QUY HOẠCH CHI TIẾT XÂY DỰNG ĐIỂM DÂN CƯ MỚI THÔN ĐỒNG LẠC, XÃ HỒNG ĐỨC, TỶ LỆ 1/500
 XÃ HỒNG ĐỨC - HUYỆN NINH GIANG - TỈNH HẢI DƯƠNG

TÊN BẢN VẼ:
 Bản đồ quy hoạch chi tiết hệ thống giao thông, chỉ giới đường đỏ và chỉ giới XD

QH.06	GHÉP:	TỶ LỆ 1/500
CHỦ TRÌ TK	KTS. NGUYỄN THỊ TÂM ANH	[Signature]
THIẾT KẾ GH	KTS. NGUYỄN THỊ TÂM ANH	[Signature]
CHỦ TRÌ + THIẾT KẾ HẠ TẦNG KỸ THUẬT	KS. PHẠM QUỐC HÙNG KS. ĐÌNH VĂN VINH KS. TẠ THỊ THƯỜNG	[Signatures]
Q. L. KỸ THUẬT	KS. ĐỘI VĂN MẠNH	[Signature]
PHÓ GIÁM ĐỐC:	KS. ĐỘI VĂN MẠNH	[Signature]

QUY HOẠCH CHI TIẾT XÂY DỰNG ĐIỂM DÂN CƯ MỚI THÔN ĐỒNG LẠC, XÃ HỒNG ĐỨC
 ĐỊA ĐIỂM: XÃ HỒNG ĐỨC, HUYỆN NINH GIANG, TỈNH HẢI DƯƠNG
BẢN ĐỒ QUY HOẠCH CHI TIẾT TỔNG HỢP ĐƯỜNG DÂY, ĐƯỜNG ống
 TỶ LỆ: 1/500

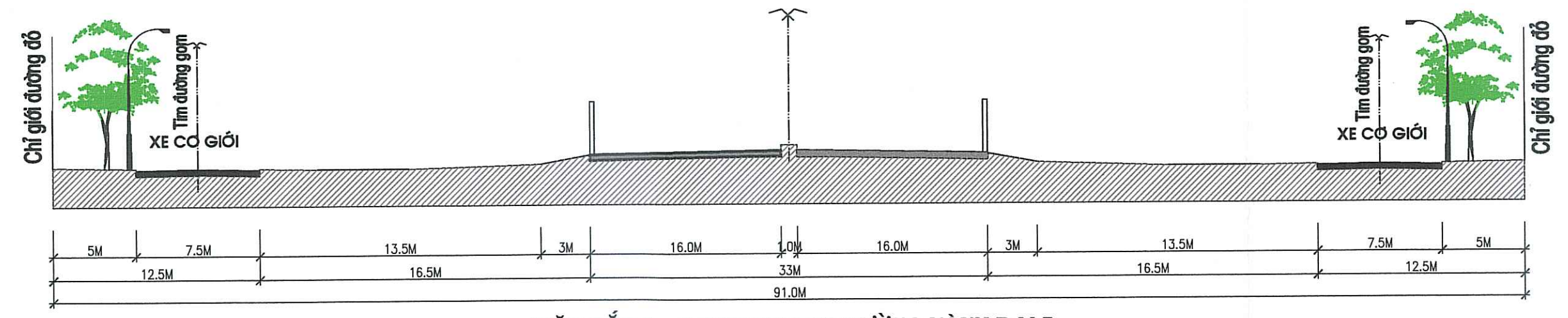
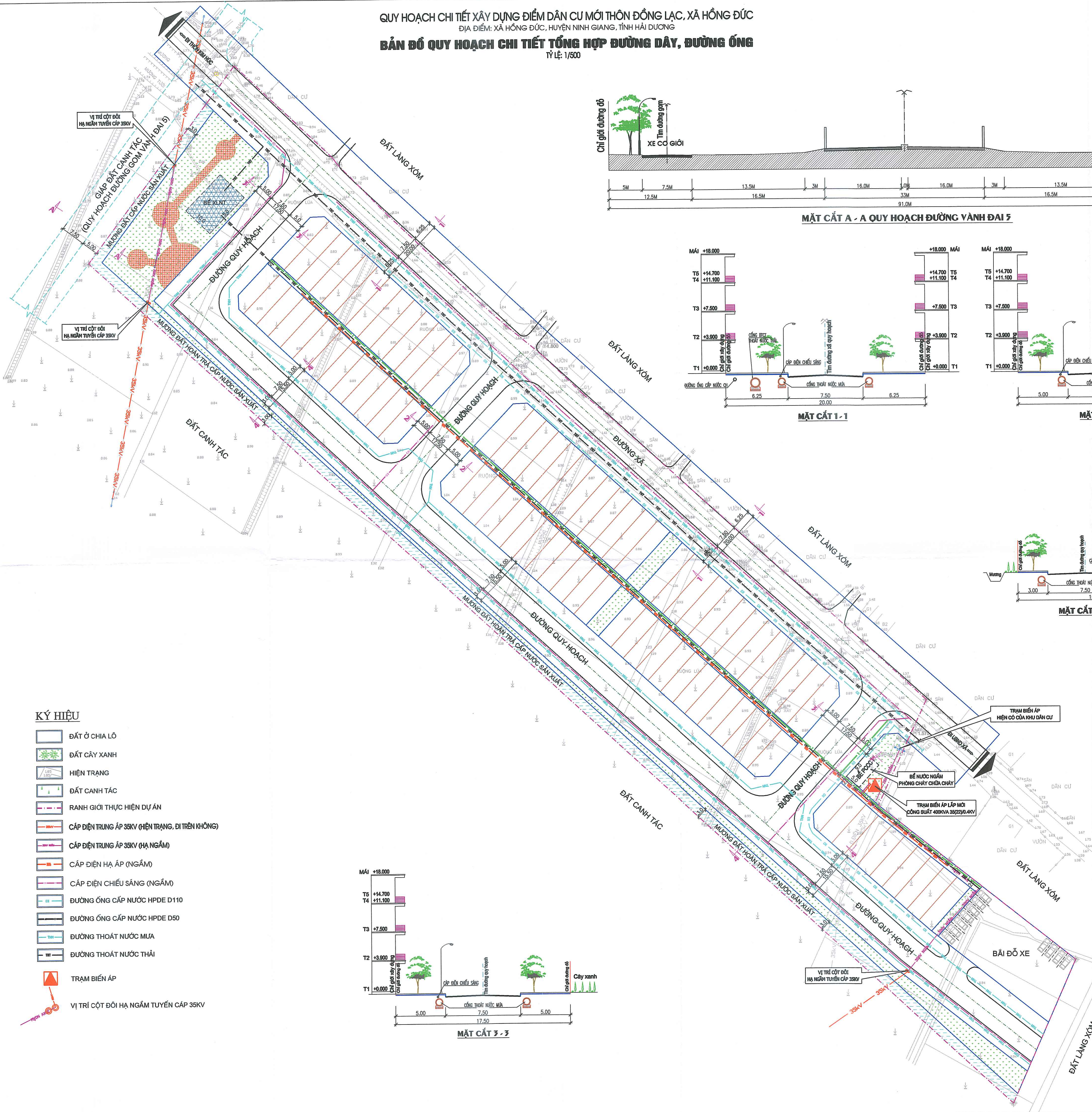

MẶT CẮT A - A QUY HOẠCH ĐƯỜNG VÀNH ĐAI 5

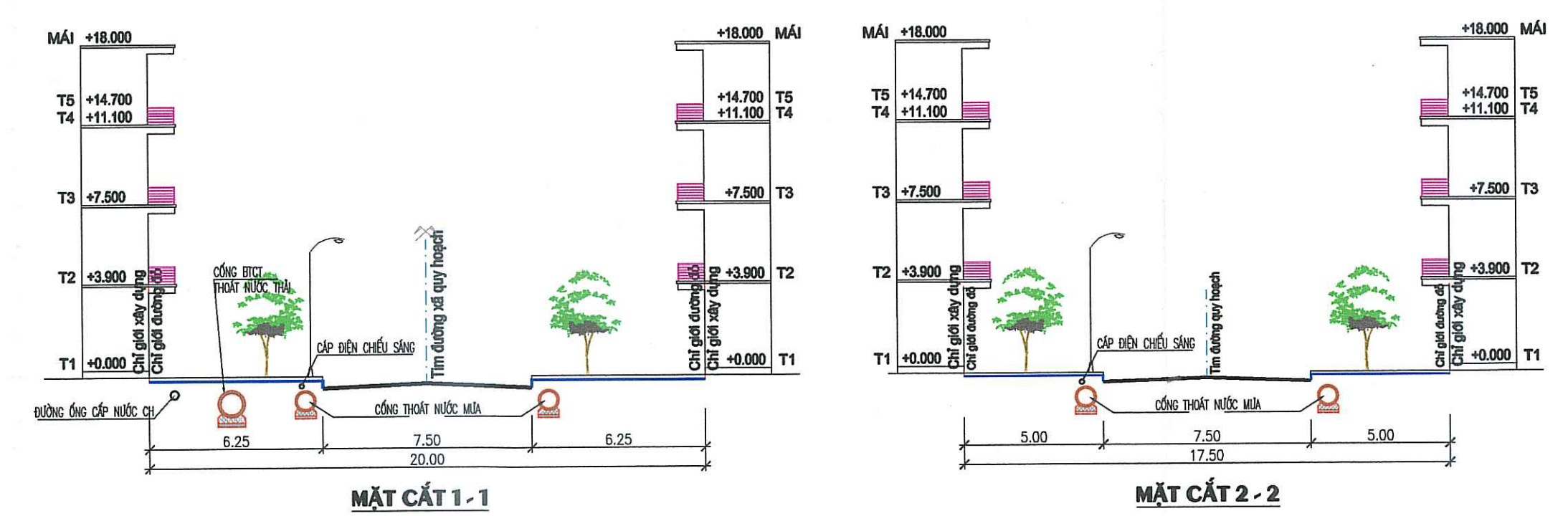

MẶT CẮT 1 - 1

MẶT CẮT 2 - 2

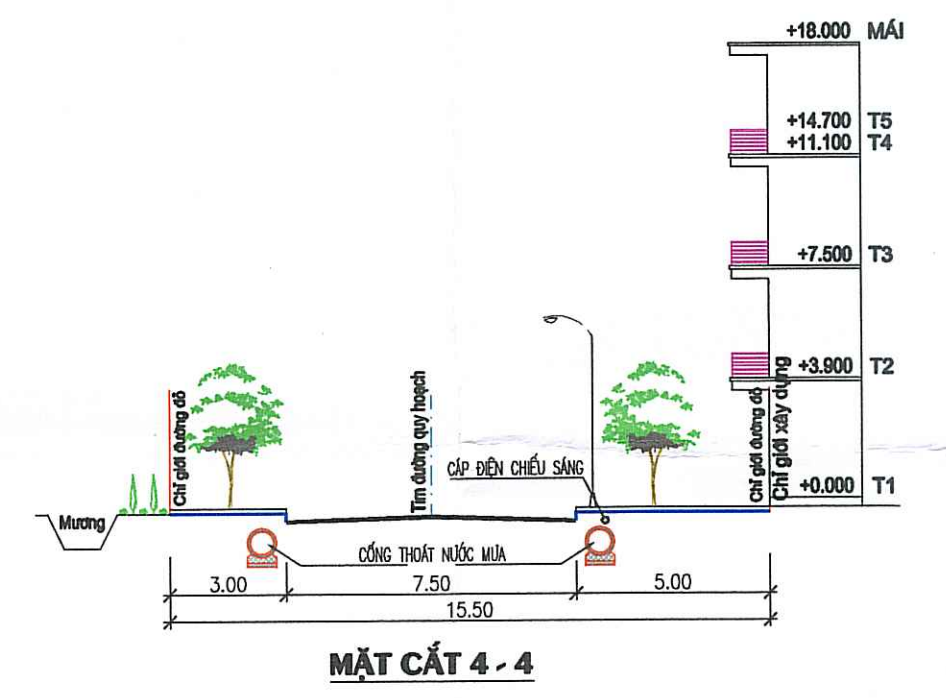

MẶT CẮT 4 - 4

- KÝ HIỆU**
- ĐẤT Ở CHIA LỎ
 - ĐẤT CÂY XANH
 - HIỆN TRẠNG
 - ĐẤT CÀNH TÁC
 - RANH GIỚI THỰC HIỆN DỰ ÁN
 - CẤP ĐIỆN TRUNG ÁP 35KV (HIỆN TRẠNG, DI TRÊN KHÔNG)
 - CẤP ĐIỆN TRUNG ÁP 35KV (HẠ NGẦM)
 - CẤP ĐIỆN HẠ ÁP (NGẦM)
 - CẤP ĐIỆN CHIẾU SÁNG (NGẦM)
 - ĐƯỜNG ống CẤP NƯỚC HPDE D110
 - ĐƯỜNG ống CẤP NƯỚC HPDE D50
 - ĐƯỜNG THOÁT NƯỚC MƯA
 - ĐƯỜNG THOÁT NƯỚC THẢI
 - TRẠM BIẾN ÁP
 - VỊ TRÍ CỘT ĐỔI HẠ NGẦM TUYẾN CẤP 35KV



MẶT CẮT 3 - 3

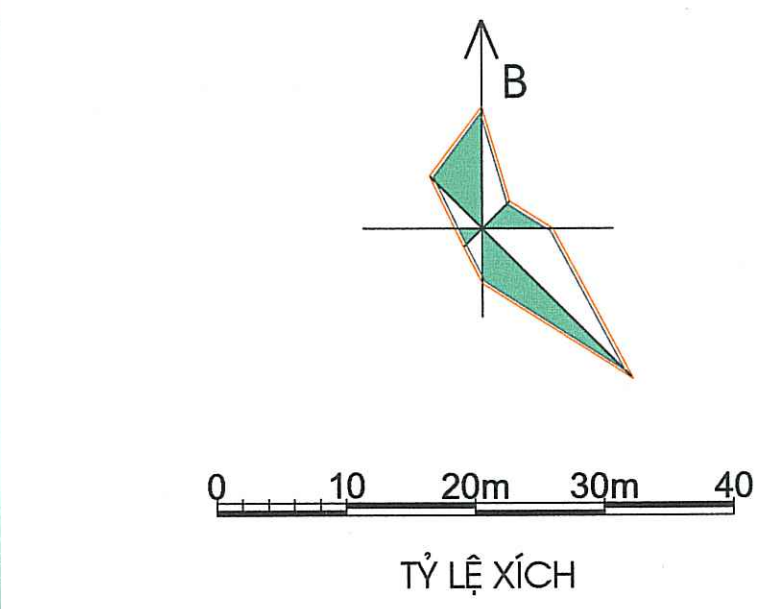

CƠ QUAN PHÊ DUYỆT:
ỦY BAN NHÂN DÂN HUYỆN NINH GIANG
 KÈM THEO QUYẾT ĐỊNH SỐ:/QĐ-UBND NGÀYTHÁNG..... NĂM 2022

CHỦ TỊCH PHAN NHẬT THANH

CƠ QUAN THẨM ĐỊNH:
PHÒNG KINH TẾ VÀ HẠ TẦNG HUYỆN NINH GIANG

TRƯỞNG PHÒNG NGUYỄN HOÀI THU

CƠ QUAN THỎA THUẬN:
PHÒNG TÀI NGUYÊN VÀ MÔI TRƯỜNG HUYỆN NINH GIANG

TRƯỞNG PHÒNG TRẦN TRỌNG BÁT

CHỦ ĐẦU TƯ:
ỦY BAN NHÂN DÂN XÃ HỒNG ĐỨC, HUYỆN NINH GIANG
 KÈM THEO TỜ TRÌNH SỐ:/TTR-KHKT.NGÀYTHÁNG..... NĂM 2022

CHỦ TỊCH NGUYỄN NGỌC QUYÊN

CÔNG TRÌNH - ĐỊA ĐIỂM: **QUY HOẠCH CHI TIẾT XÂY DỰNG ĐIỂM DÂN CƯ MỚI THÔN ĐỒNG LẠC, XÃ HỒNG ĐỨC, TỶ LỆ 1/500**
 XÃ HỒNG ĐỨC - HUYỆN NINH GIANG - TỈNH HẢI DƯƠNG

TÊN BẢN VẼ:
BẢN ĐỒ QUY HOẠCH CHI TIẾT TỔNG HỢP ĐƯỜNG DÂY, ĐƯỜNG ống

QH.07	GHÉP:	TỶ LỆ 1/500
CHỦ TRÌ TK	KTS. NGUYỄN THỊ TÂM ANH	
THIẾT KẾ GH	KTS. NGUYỄN THỊ TÂM ANH	
CHỦ TRÌ + THIẾT KẾ HẠ TẦNG KỸ THUẬT	KS. PHẠM QUỐC HÙNG	
	KS. ĐINH VĂN VINH	
	KS. TẠ THỊ THƯỜNG	
Q. L. KỸ THUẬT	KS. BUI VĂN MẠNH	
PHÓ GIÁM ĐỐC:		

KS. BUI VĂN MẠNH

CÔNG TY CỔ PHẦN TƯ VẤN XÂY DỰNG HỒNG PHÁT
 Đ.T. 0362 623 389 E-MAIL: HONGPHAT579@GMAIL.COM
 TRỤ SỞ: LÔ 10, KHU DỠ PHÂN TỬ CẤP HỮU DƯƠNG - P. HỮU DƯƠNG - H. HẢI DƯƠNG
 VĂN PHÒNG: GIÁO DỤC - 18 Đ. VĂN THẠNH - K. T. AN PHỐ 2 - THÀNH PHỐ HÀ NỘI

QUY HOẠCH CHI TIẾT XÂY DỰNG ĐIỂM DÂN CƯ MỚI THÔN ĐỒNG LẠC, XÃ HỒNG ĐỨC
 ĐỊA ĐIỂM: XÃ HỒNG ĐỨC, HUYỆN NINH GIANG, TỈNH HẢI DƯƠNG
BẢN ĐỒ QUY HOẠCH CHI TIẾT HỆ THỐNG CẤP ĐIỆN
 TỶ LỆ: 1/500

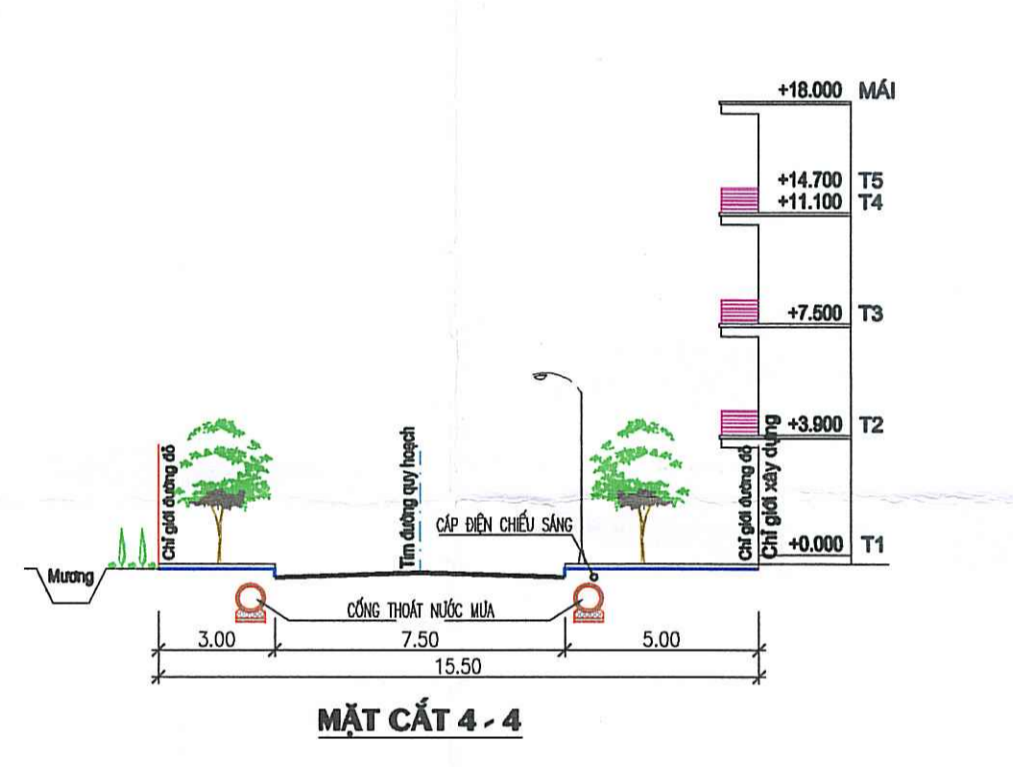
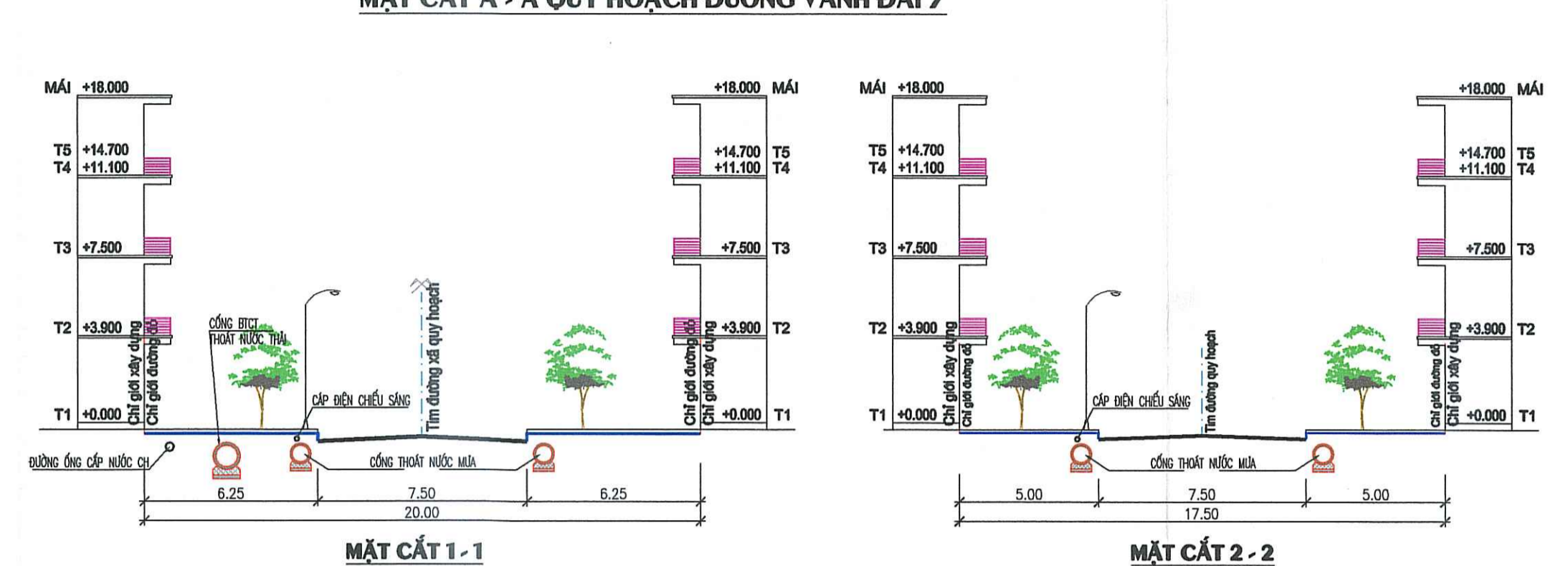
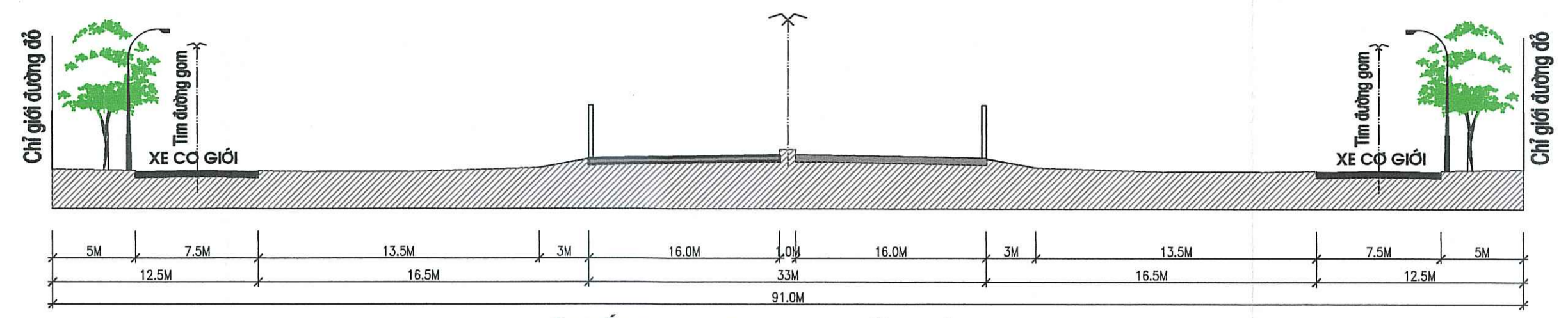
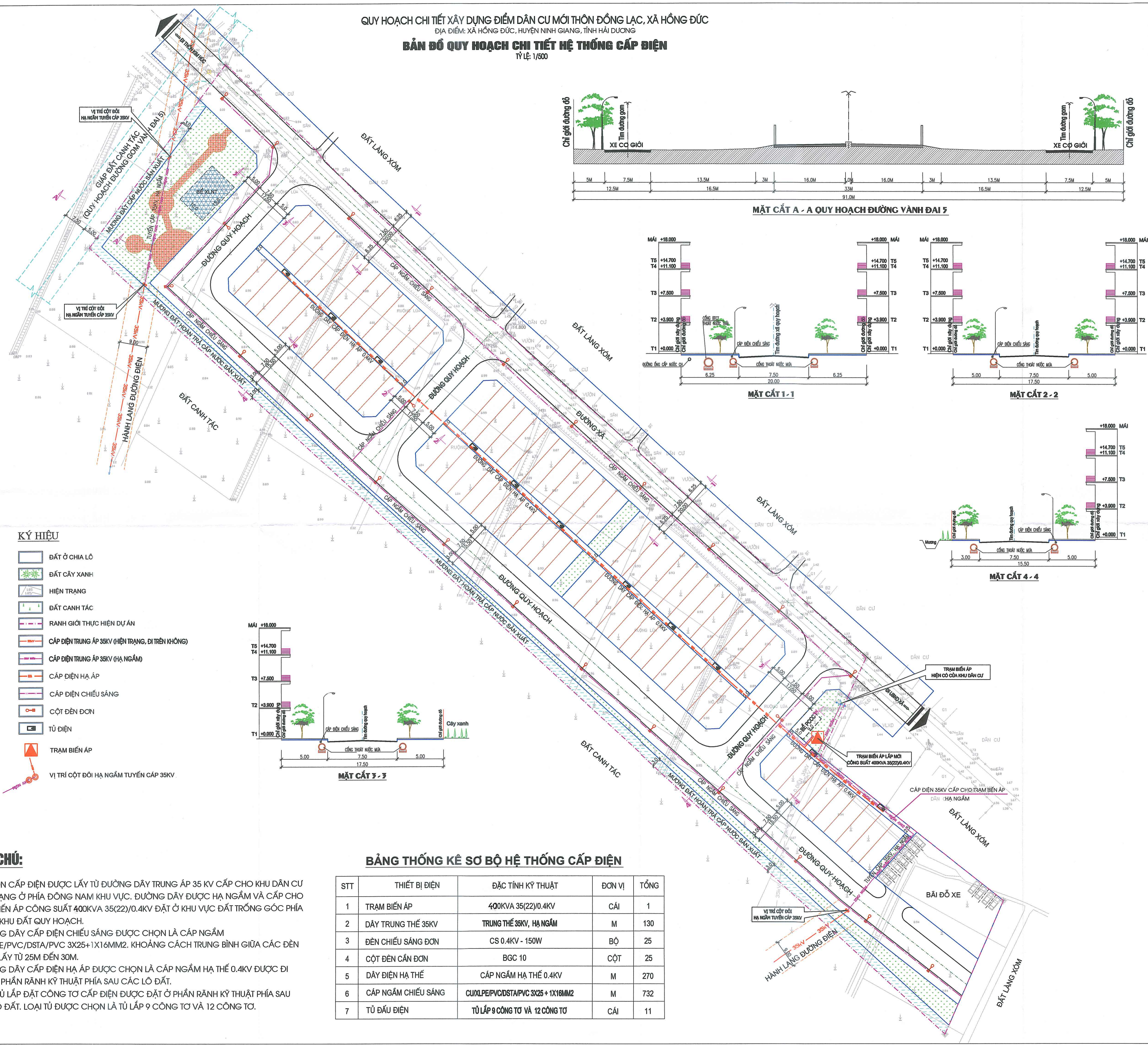

- KÝ HIỆU**
- ĐẤT Ờ CHIA LỎ
 - ĐẤT CÂY XANH
 - HIỆN TRẠNG
 - ĐẤT CÀNH TÁC
 - RANH GIỚI THỰC HIỆN DỰ ÁN
 - CẤP ĐIỆN TRUNG ÁP 35KV (HIỆN TRẠNG, ĐI TRÊN KHÔNG)
 - CẤP ĐIỆN TRUNG ÁP 35KV (HẠ NGẦM)
 - CẤP ĐIỆN HẠ ÁP
 - CẤP ĐIỆN CHIẾU SÁNG
 - CỘT ĐÈN ĐƠN
 - TỦ ĐIỆN
 - TRẠM BIẾN ÁP
 - VỊ TRÍ CỘT ĐÒI HẠ NGẦM TUYẾN CẤP 35KV

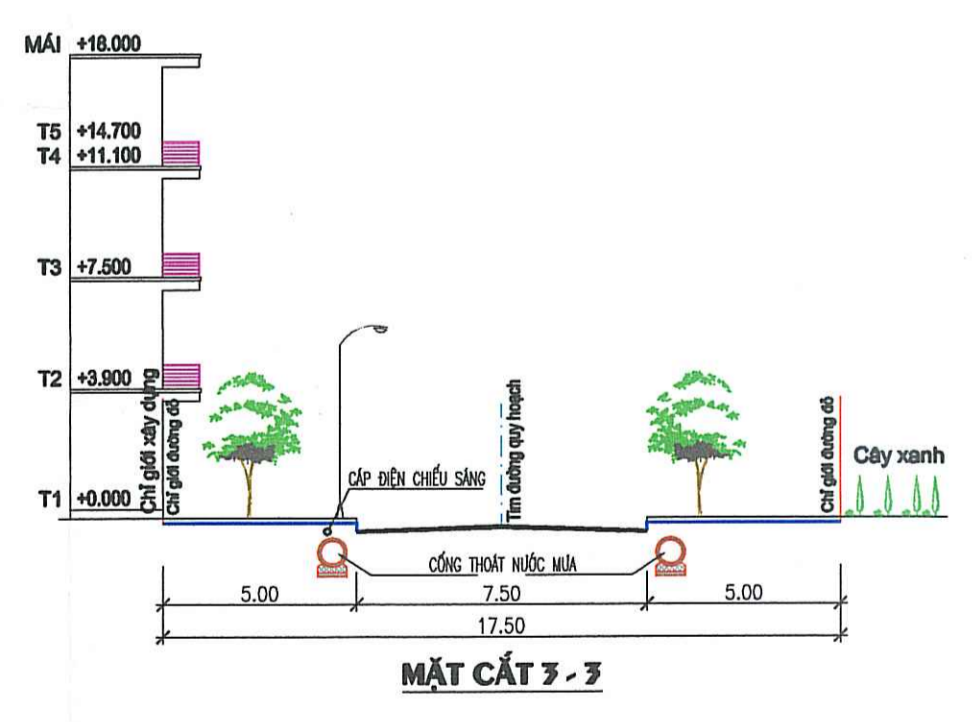

GHI CHÚ:

- NGUỒN CẤP ĐIỆN ĐƯỢC LẤY TỪ ĐƯỜNG DÂY TRUNG ÁP 35 KV CẤP CHO KHU DÂN CƯ HIỆN TRẠNG Ở PHÍA ĐÔNG NAM KHU VỰC. ĐƯỜNG DÂY ĐƯỢC HẠ NGẦM VÀ CẤP CHO TRẠM BIẾN ÁP CÔNG SUẤT 400KVA 35(22)/0.4KV ĐẶT Ở KHU VỰC ĐẤT TRỐNG GÓC PHÍA ĐÔNG KHU ĐẤT QUY HOẠCH.
- ĐƯỜNG DÂY CẤP ĐIỆN CHIẾU SÁNG ĐƯỢC CHỌN LÀ CẤP NGẦM CU/XLPE/PVC/DSTA/PVC 3X25+1X16MM2. KHOẢNG CÁCH TRUNG BÌNH GIỮA CÁC ĐÈN ĐƯỢC LẤY TỪ 25M ĐẾN 30M.
- ĐƯỜNG DÂY CẤP ĐIỆN HẠ ÁP ĐƯỢC CHỌN LÀ CẤP NGẦM HẠ THỂ 0.4KV ĐƯỢC ĐI TRONG PHẦN RẦNH KỸ THUẬT PHÍA SAU CÁC LỖ ĐẤT.
- CÁC TỦ LẮP ĐẶT CÔNG TƠ CẤP ĐIỆN ĐƯỢC ĐẶT Ở PHẦN RẦNH KỸ THUẬT PHÍA SAU CÁC LỖ ĐẤT. LOẠI TỦ ĐƯỢC CHỌN LÀ TỦ LẮP 9 CÔNG TƠ VÀ 12 CÔNG TƠ.

BẢNG THỐNG KÊ SƠ BỘ HỆ THỐNG CẤP ĐIỆN

STT	THIẾT BỊ ĐIỆN	ĐẶC TÍNH KỸ THUẬT	ĐƠN VỊ	TỔNG
1	TRẠM BIẾN ÁP	400KVA 35(22)/0.4KV	CÁI	1
2	DÂY TRUNG THỂ 35KV	TRUNG THỂ 35KV, HẠ NGẦM	M	130
3	ĐÈN CHIẾU SÁNG ĐƠN	CS 0.4KV - 150W	BỘ	25
4	CỘT ĐÈN CÁN ĐƠN	BGC 10	CỘT	25
5	DÂY ĐIỆN HẠ THỂ	CẤP NGẦM HẠ THỂ 0.4KV	M	270
6	CẤP NGẦM CHIẾU SÁNG	CU/XLPE/PVC/DSTA/PVC 3X25 + 1X16MM2	M	732
7	TỦ ĐẦU ĐIỆN	TỦ LẮP 9 CÔNG TƠ VÀ 12 CÔNG TƠ	CÁI	11

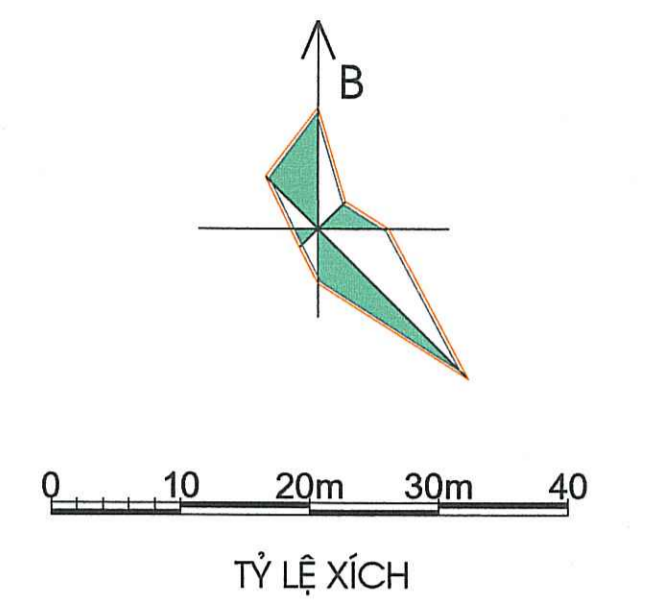

CƠ QUAN PHÉ DUYỆT:
 ỦY BAN NHÂN DÂN HUYỆN NINH GIANG
 KÈM THEO QUYẾT ĐỊNH SỐ:/GD-UBND NGÀYTHÁNG..... NĂM 2022

 CHỦ TỊCH
 PHAN NHẬT THANH

CƠ QUAN THẨM ĐỊNH:
 PHÒNG KINH TẾ VÀ HẠ TẦNG HUYỆN NINH GIANG

 TRƯỞNG PHÒNG
 NGUYỄN HOÀI THU

CƠ QUAN THỎA THUẬN:
 PHÒNG TÀI NGUYÊN VÀ MÔI TRƯỜNG HUYỆN NINH GIANG

 TRƯỞNG PHÒNG
 TRẦN TRỌNG BÁT

CHỦ ĐẦU TƯ:
 ỦY BAN NHÂN DÂN XÃ HỒNG ĐỨC, HUYỆN NINH GIANG
 KÈM THEO TỜ TRÌNH SỐ:/TR-UBND NGÀYTHÁNG..... NĂM 2022

 CHỦ TỊCH
 NGUYỄN NGỌC QUỲN

CÔNG TRÌNH - ĐỊA ĐIỂM: QUY HOẠCH CHI TIẾT XÂY DỰNG ĐIỂM DÂN CƯ MỚI THÔN ĐỒNG LẠC, XÃ HỒNG ĐỨC, TỶ LỆ 1/500
 XÃ HỒNG ĐỨC - HUYỆN NINH GIANG - TỈNH HẢI DƯƠNG

TÊN BẢN VẼ:
BẢN ĐỒ QUY HOẠCH CHI TIẾT HỆ THỐNG CẤP ĐIỆN

QH.08	GHÉP:	TỶ LỆ	1/500
CHỦ TRÌ TK	KTS. NGUYỄN THỊ TÂM ANH		
THIẾT KẾ GH	KTS. NGUYỄN THỊ TÂM ANH		
CHỦ TRÌ & THIẾT KẾ HẠ TẦNG KỸ THUẬT	KS. PHẠM QUỐC HÙNG KS. ĐINH VĂN VINH KS. TẠ THỊ THỒNG		
Q. L. KỸ THUẬT	KS. BÙI VĂN MẠNH		

PHÓ GIÁM ĐỐC:

 KS. BÙI VĂN MẠNH

CÔNG TY CỔ PHẦN TƯ VẤN XÂY DỰNG HỒNG PHÁT
 ĐT: 0968 423 389 E-MAIL: HONGPHAT79@GMAIL.COM
 TÊN SỐ LƯU BẢO ĐỒ THIẾT KẾ VÀ BẢN VẼ: CẤP NGẦM HẠ THỂ 0.4KV - HẠ NGẦM HẠ THỂ 0.4KV VÀ HẠ NGẦM HẠ THỂ 0.4KV
 VĂN PHÒNG QUỐC DẪN: 186 Đ. VĂN THÁNH - KĐT AN PHÚ 2 - TRẦN PHÚ HẢI DƯƠNG

QUY HOẠCH CHI TIẾT XÂY DỰNG ĐIỂM DÂN CƯ MỚI THÔN ĐỒNG LẠC, XÃ HỒNG ĐỨC
 ĐỊA ĐIỂM: XÃ HỒNG ĐỨC, HUYỆN NINH GIANG, TỈNH HẢI DƯƠNG
BẢN ĐỒ QUY HOẠCH CHI TIẾT HỆ THỐNG CẤP NƯỚC
 TỶ LỆ: 1/500

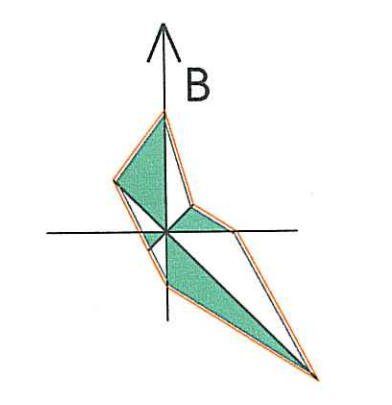
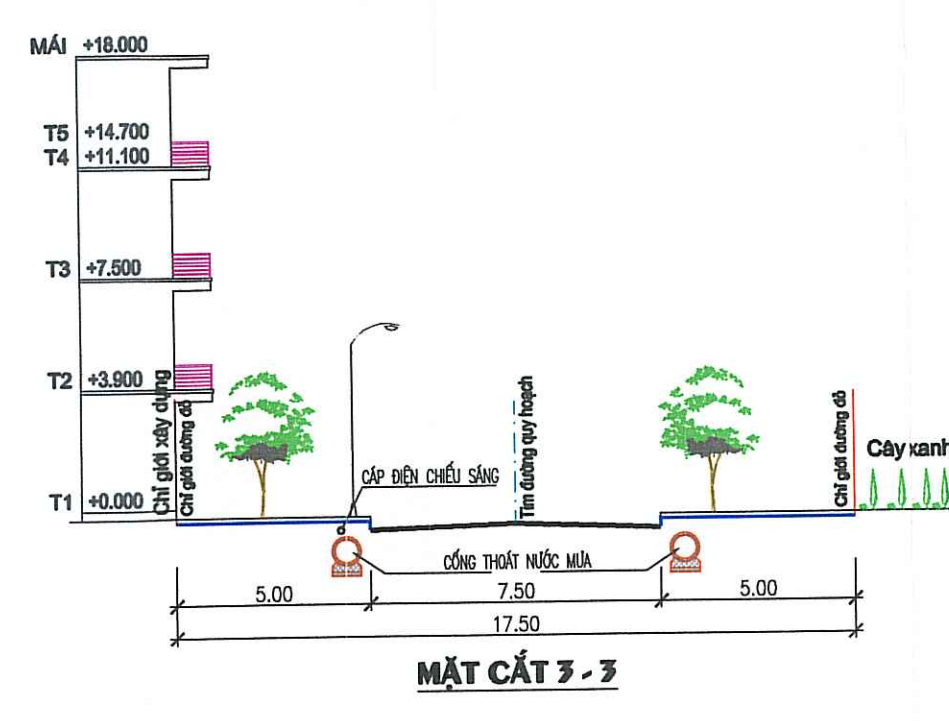
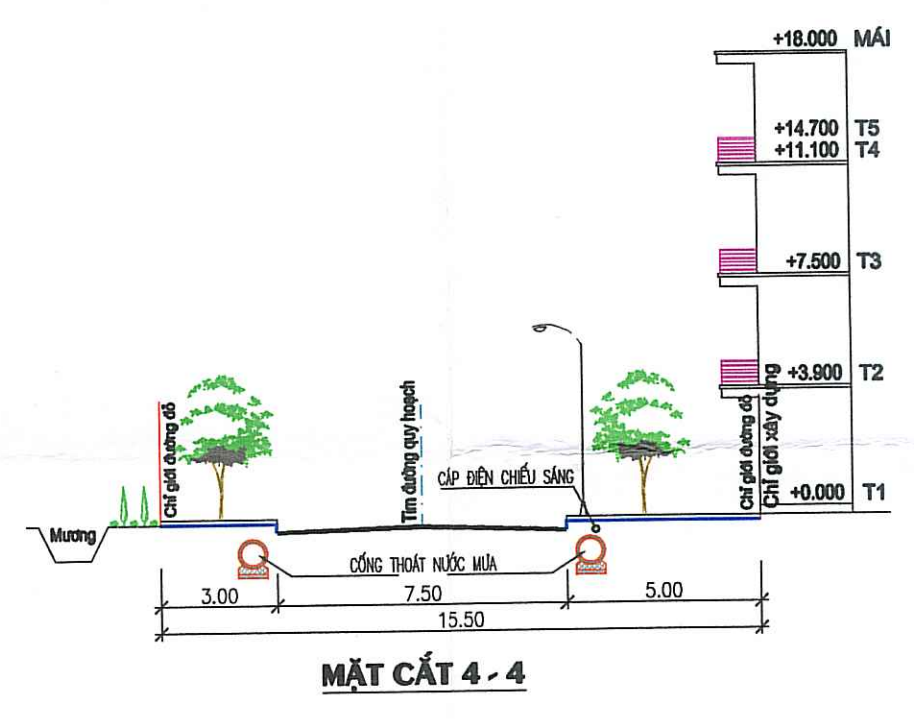
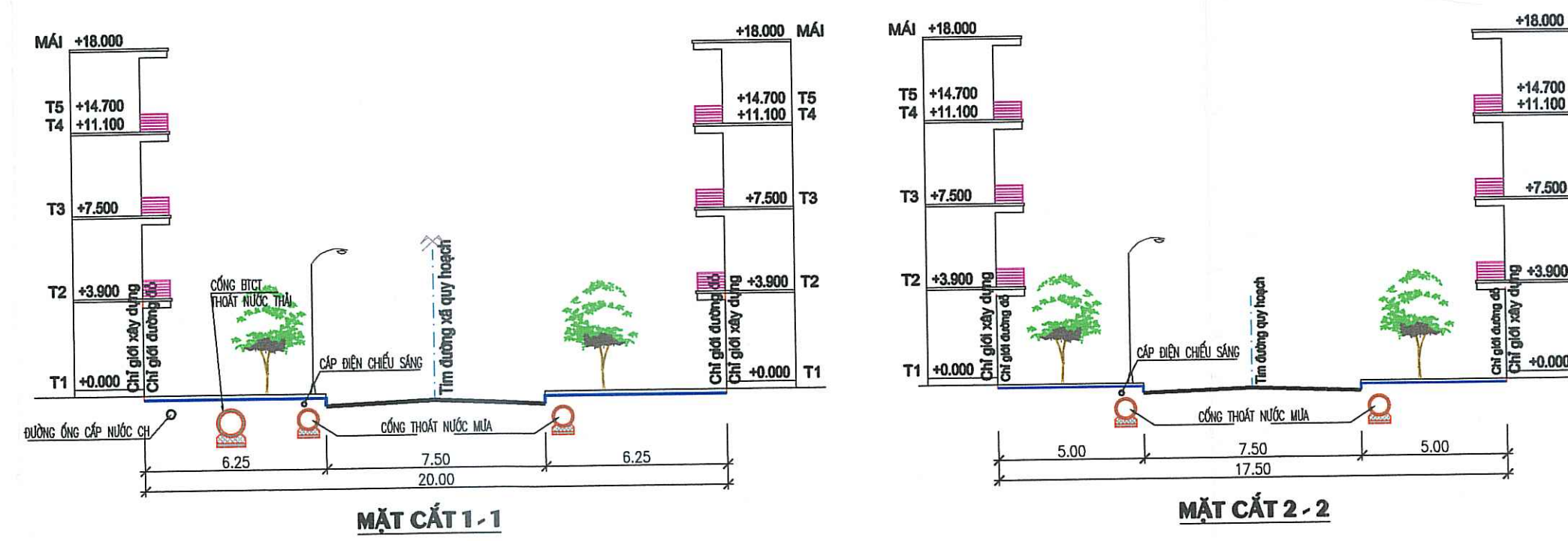
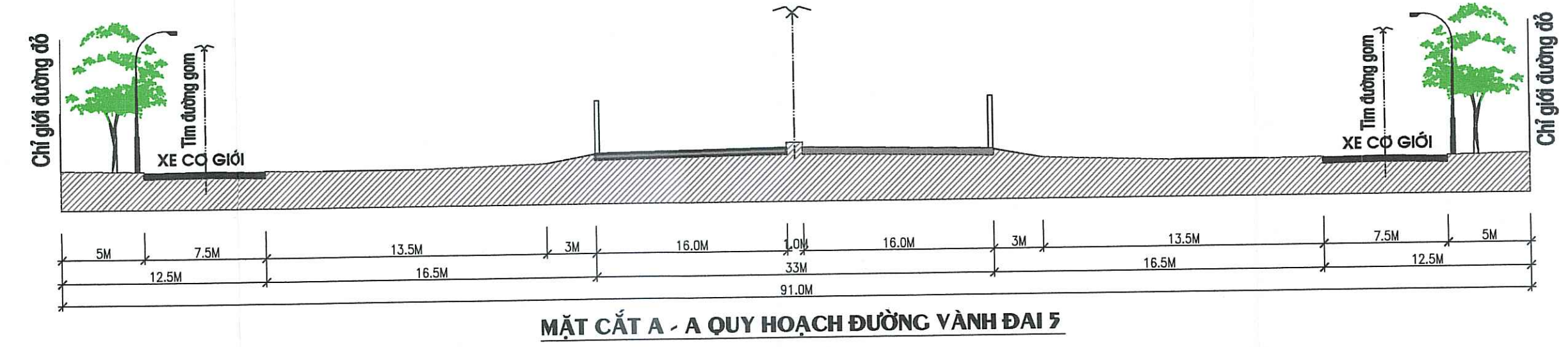
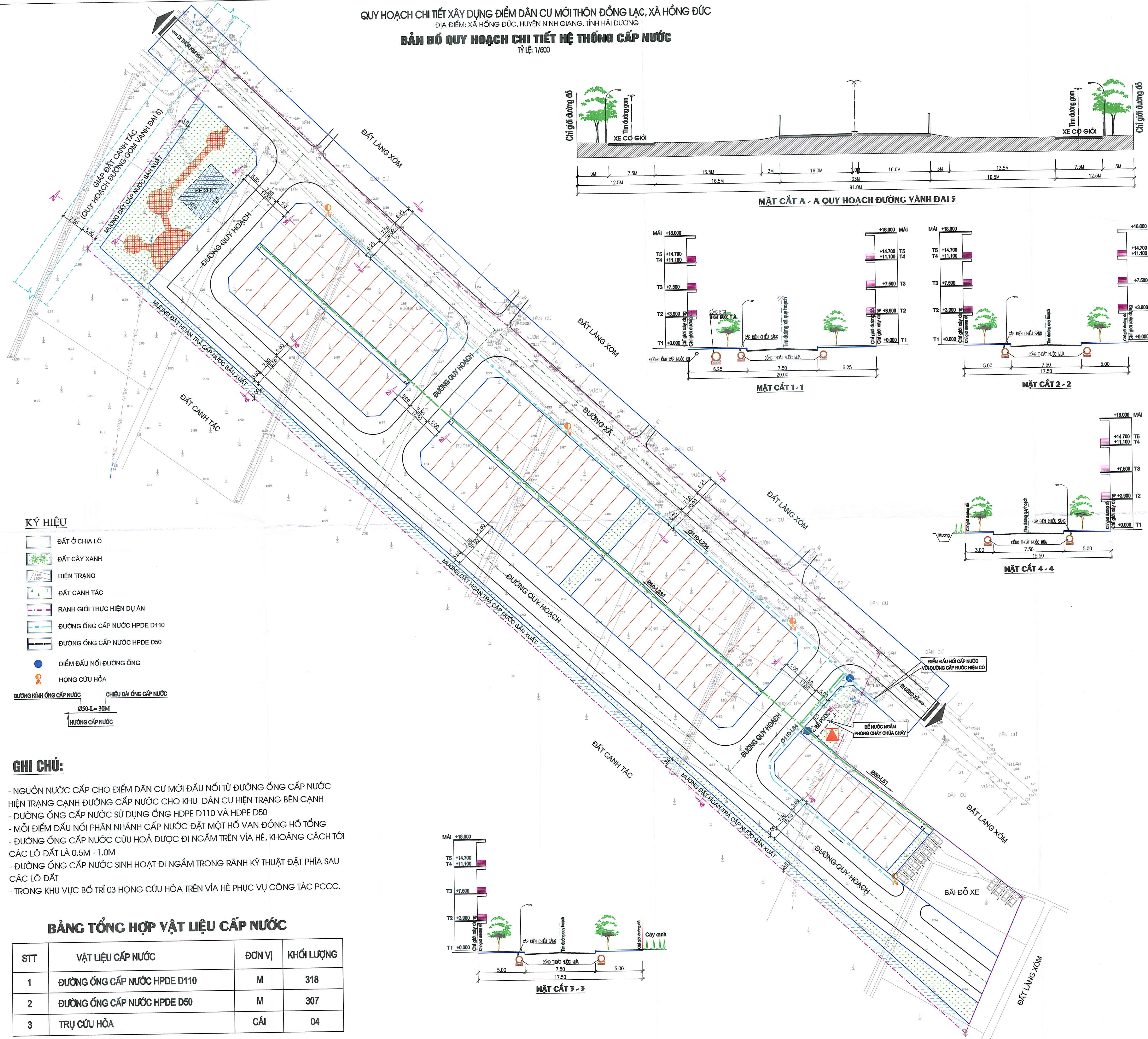

KÝ HIỆU

- ĐẤT Ở CHIA LỎ
- ĐẤT CÂY XANH
- HIỆN TRẠNG
- ĐẤT CÀNH TÁC
- RANH GIỚI THỰC HIỆN DỰ ÁN
- ĐƯỜNG ỐNG CẤP NƯỚC HPDE D110
- ĐƯỜNG ỐNG CẤP NƯỚC HPDE D50
- ĐIỂM ĐẦU NỐI ĐƯỜNG ỐNG
- HỌNG CỨU HÓA
- ĐƯỜNG KÍNH ỐNG CẤP NƯỚC
- CHIỀU DÀI ỐNG CẤP NƯỚC
- HƯỚNG CẤP NƯỚC

GHI CHÚ:

- NGUỒN NƯỚC CẤP CHO ĐIỂM DÂN CƯ MỚI ĐẦU NỐI TỪ ĐƯỜNG ỐNG CẤP NƯỚC HIỆN TRẠNG CẠNH ĐƯỜNG CẤP NƯỚC CHO KHU DÂN CƯ HIỆN TRẠNG BÊN CẠNH
- ĐƯỜNG ỐNG CẤP NƯỚC SỬ DỤNG ỐNG HPDE D110 VÀ HPDE D50
- MỖI ĐIỂM ĐẦU NỐI PHÂN NHÁNH CẤP NƯỚC ĐẶT MỘT HỐ VAN ĐỒNG HỒ TỔNG
- ĐƯỜNG ỐNG CẤP NƯỚC CỨU HOÀ ĐƯỢC ĐI NGẦM TRÊN VÍA HÈ, KHOẢNG CÁCH TỚI CÁC LỖ ĐẤT LÀ 0.5M - 1.0M
- ĐƯỜNG ỐNG CẤP NƯỚC SINH HOẠT ĐI NGẦM TRONG Rãnh KỸ THUẬT ĐẶT PHÍA SAU CÁC LỖ ĐẤT
- TRONG KHU VỰC BỐ TRÍ 03 HỌNG CỨU HÓA TRÊN VÍA HÈ PHỤC VỤ CÔNG TÁC PCCC.

BẢNG TỔNG HỢP VẬT LIỆU CẤP NƯỚC

STT	VẬT LIỆU CẤP NƯỚC	ĐƠN VỊ	KHỐI LƯỢNG
1	ĐƯỜNG ỐNG CẤP NƯỚC HPDE D110	M	318
2	ĐƯỜNG ỐNG CẤP NƯỚC HPDE D50	M	307
3	TRỤ CỨU HÓA	CÁI	04

CƠ QUAN PHÊ DUYỆT:
ỦY BAN NHÂN DÂN HUYỆN NINH GIANG
 KÈM THEO TỜ TRÌNH SỐ...../TT-UBND NGÀY.....THÁNG.....NĂM 2022

CHỦ TỊCH
PHAN NHẬT TRẦN

CƠ QUAN THẨM ĐỊNH:
PHÒNG KINH TẾ VÀ HẠ TẦNG HUYỆN NINH GIANG

TRƯỞNG PHÒNG
NGUYỄN HOÀI THU

CƠ QUAN THỎA THUẬN:
PHÒNG TÀI NGUYÊN VÀ MÔI TRƯỜNG HUYỆN NINH GIANG

TRƯỞNG PHÒNG
TRẦN TRỌNG BÁT

CHỦ ĐẦU TƯ:
ỦY BAN NHÂN DÂN XÃ HỒNG ĐỨC, HUYỆN NINH GIANG
 KÈM THEO TỜ TRÌNH SỐ...../TT-UBND NGÀY.....THÁNG.....NĂM 2022

CHỦ TỊCH
TẠ NGỌC QUYỀN

CÔNG TRÌNH - ĐỊA ĐIỂM: QUY HOẠCH CHI TIẾT XÂY DỰNG ĐIỂM DÂN CƯ MỚI THÔN ĐỒNG LẠC, XÃ HỒNG ĐỨC, HUYỆN NINH GIANG - TỈNH HẢI DƯƠNG

TÊN BẢN VẼ:
BẢN ĐỒ QUY HOẠCH CHI TIẾT HỆ THỐNG CẤP NƯỚC

QH.09	GHÉP:	TỶ LỆ	1/500
CHỦ TRÌ TK	KTS. NGUYỄN THỊ TÂM ANH		
THIẾT KẾ GH	KTS. NGUYỄN THỊ TÂM ANH		
CHỦ TRÌ THIẾT KẾ HẠ TẦNG KỸ THUẬT	KS. PHẠM QUỐC HÙNG		
	KS. ĐINH VĂN VINH		
	KS. TẠ THỊ THƯỜNG		
Q. L. KỸ THUẬT	KS. BÙI VĂN MẠNH		

PHÓ GIÁM ĐỐC:

KS. BÙI VĂN MẠNH

CÔNG TY CỔ PHẦN TƯ VẤN XÂY DỰNG HỒNG PHÁT
 ĐT : 0968 623 399 E-MAIL: HONGPHAT57@GMAIL.COM
 19/ SỐ 10 ĐƯỜNG 10, KHU DỒN TRÁI, TỈNH CẦU PHƯƠNG, P. MỊ CHÂU, T. HẢI DƯƠNG
 VĂN PHÒNG GIAO DỊCH: 186 ĐƯỜNG VĂN THÁNH, QUẬN HOÀNG PHỔ, THÀNH PHỐ HÀ NỘI

QUY HOẠCH CHI TIẾT XÂY DỰNG ĐIỂM DÂN CƯ MỚI THÔN ĐÔNG LẠC, XÃ HỒNG ĐỨC
 ĐỊA ĐIỂM: XÃ HỒNG ĐỨC, HUYỆN NINH GIANG, TỈNH HẢI DƯƠNG
BẢN ĐỒ QUY HOẠCH CHI TIẾT HỆ THỐNG THOÁT NƯỚC
 TỶ LỆ: 1/500

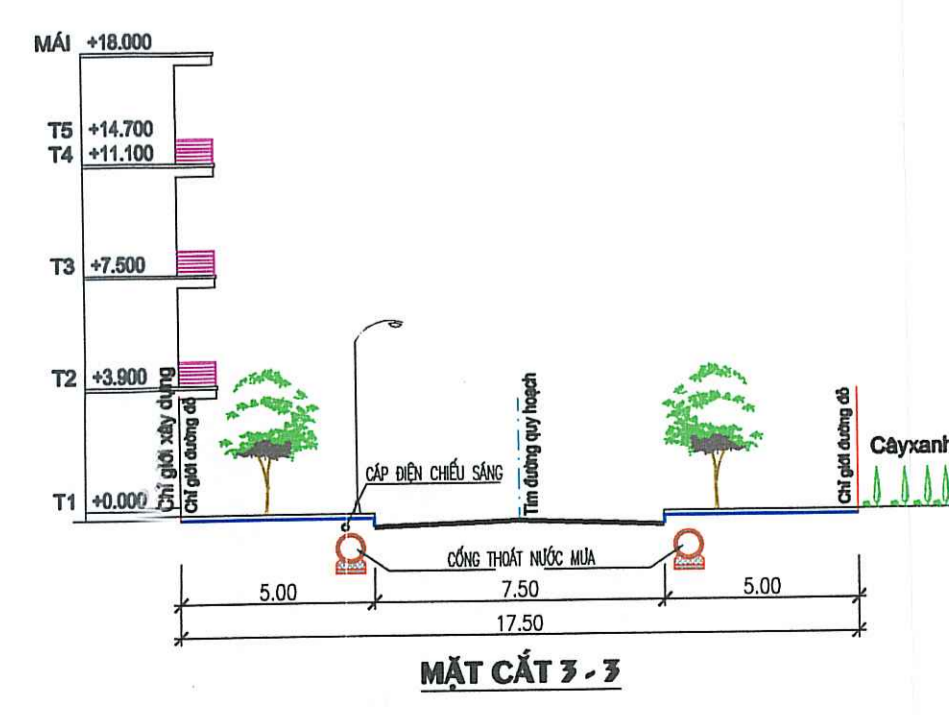
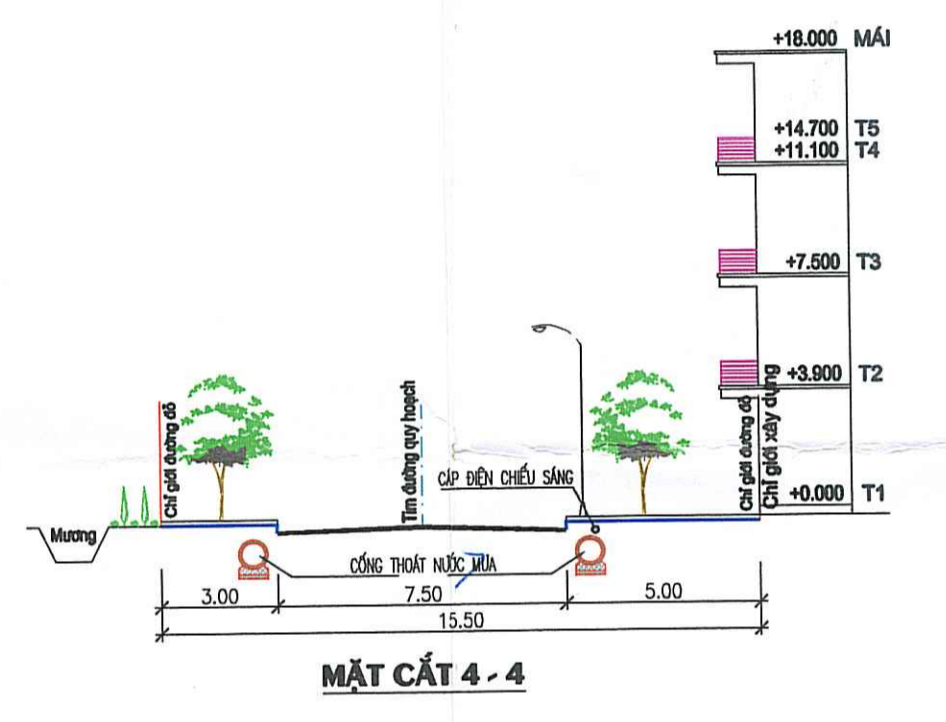
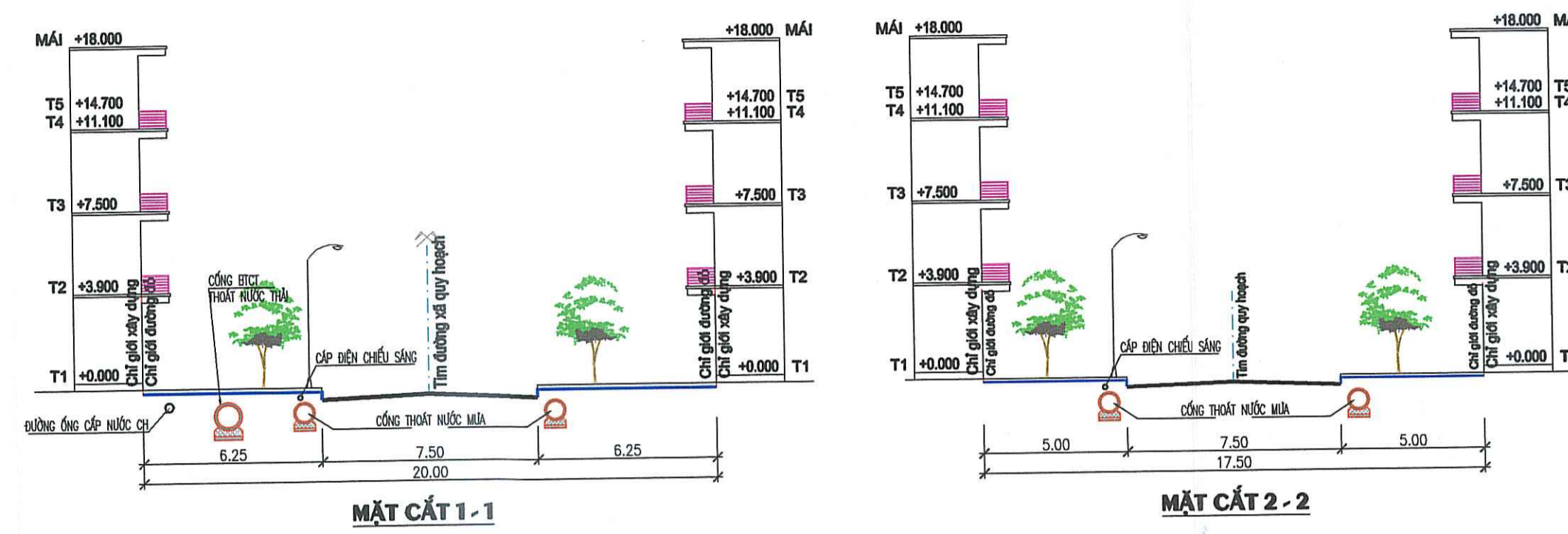
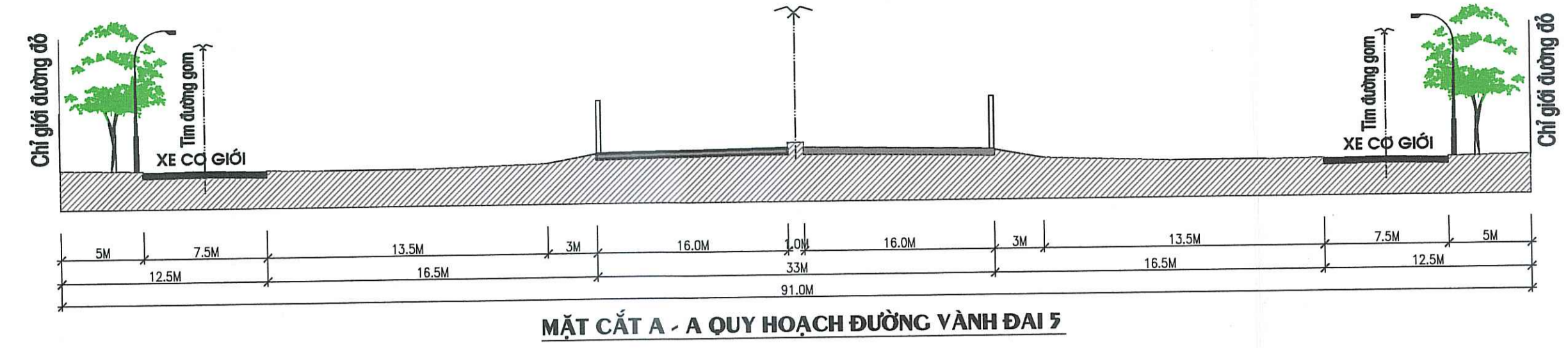
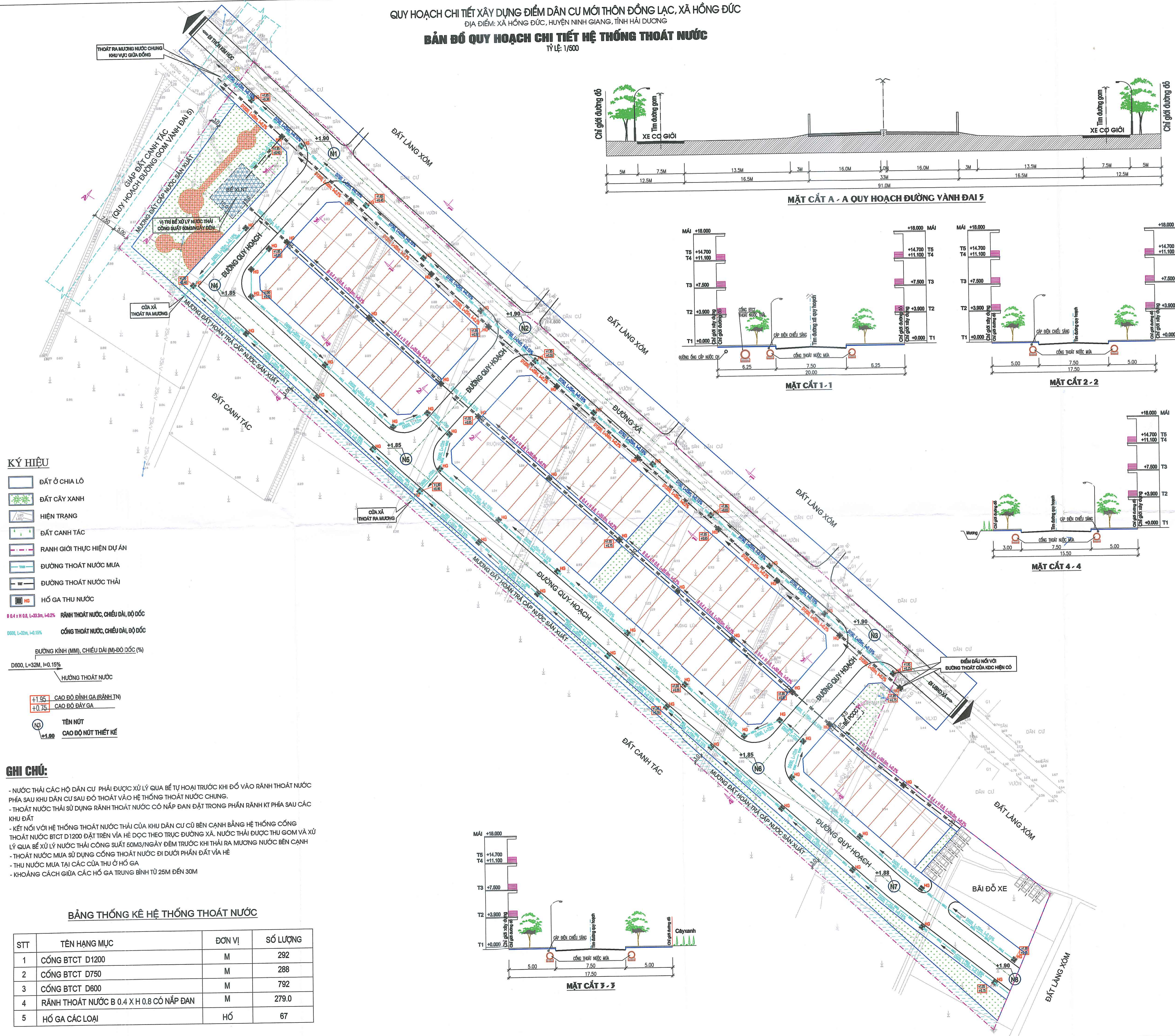

KÝ HIỆU

- ĐẤT Ở CHIA LỎ
- ĐẤT CÂY XANH
- HIỆN TRẠNG
- ĐẤT CÀNH TÁC
- RANH GIỚI THỰC HIỆN DỰ ÁN
- ĐƯỜNG THOÁT NƯỚC MƯA
- ĐƯỜNG THOÁT NƯỚC THẢI
- HỐ GA THU NƯỚC
- 0.4 x 0.8, L=33.3m, i=0.2% RÀNH THOÁT NƯỚC, CHIỀU DÀI, ĐỘ DỐC
- 0.00, L=20m, i=0.15% CỐNG THOÁT NƯỚC, CHIỀU DÀI, ĐỘ DỐC
- D800, L=32M, i=0.15% ĐƯỜNG KÍNH (MM), CHIỀU DÀI (M)-ĐỘ DỐC (%)
- HƯỚNG THOÁT NƯỚC
- +1.95 CAO ĐỘ ĐỈNH GA (RÀNH TN)
- +0.75 CAO ĐỘ ĐÁY GA
- TÊN NÚT
- +1.89 CAO ĐỘ NÚT THIẾT KẾ

GHI CHÚ:

- NƯỚC THẢI CÁC HỘ DÂN CƯ PHẢI ĐƯỢC XỬ LÝ QUA BẾ TỰ HOẠI TRƯỚC KHI ĐỔ VÀO RÀNH THOÁT NƯỚC PHÍA SAU KHU DÂN CƯ SAU ĐÓ THOÁT VÀO HỆ THỐNG THOÁT NƯỚC CHUNG.
- THOÁT NƯỚC THẢI SỬ DỤNG RÀNH THOÁT NƯỚC CÓ NẮP ĐẠN ĐẶT TRONG PHẦN RÀNH KT PHÍA SAU CÁC KHU ĐẤT
- KẾT NỐI VỚI HỆ THỐNG THOÁT NƯỚC THẢI CỦA KHU DÂN CƯ CỬ BÊN CẠNH BẰNG HỆ THỐNG CỐNG THOÁT NƯỚC BTCT D1200 ĐẶT TRÊN VÍA HÈ DỌC THEO TRỤC ĐƯỜNG XÃ. NƯỚC THẢI ĐƯỢC THU GOM VÀ XỬ LÝ QUA BẾ XỬ LÝ NƯỚC THẢI CỐNG SUẤT 60M3/NGÀY ĐÊM TRƯỚC KHI THẢI RA MƯƠNG NƯỚC BÊN CẠNH
- THOÁT NƯỚC MƯA SỬ DỤNG CỐNG THOÁT NƯỚC ĐI DƯỚI PHẦN ĐẤT VÀ HÈ
- THU NƯỚC MƯA TẠI CÁC CỬA THỦ Ở HỐ GA
- KHOẢNG CÁCH GIỮA CÁC HỐ GA TRUNG BÌNH TỪ 25M ĐẾN 30M

BẢNG THỐNG KÊ HỆ THỐNG THOÁT NƯỚC

STT	TÊN HẠNG MỤC	ĐƠN VỊ	SỐ LƯỢNG
1	CỐNG BTCT D1200	M	292
2	CỐNG BTCT D750	M	288
3	CỐNG BTCT D600	M	792
4	RÀNH THOÁT NƯỚC B 0.4 X H 0.8 CÓ NẮP ĐẠN	M	279.0
5	HỐ GA CÁC LOẠI	HỐ	67

CƠ QUAN PHÉ DUYỆT:
ỦY BAN NHÂN DÂN HUYỆN NINH GIANG
 KÈM THEO QUYẾT ĐỊNH SỐ:/QĐ-UBND NGÀYTHÁNG..... NĂM 2022

CHỦ TỊCH
PHẠM NHẬT THANH

CƠ QUAN THẨM ĐỊNH:
PHÒNG KINH TẾ VÀ HẠ TẦNG HUYỆN NINH GIANG

TRƯỞNG PHÒNG
NGUYỄN HOÀI THU

KÈM THEO TỜ TRÌNH SỐ:/TTR-KINH NGÀYTHÁNG..... NĂM 2022

CƠ QUAN THỎA THUẬN:
PHÒNG TÀI NGUYÊN VÀ MÔI TRƯỜNG HUYỆN NINH GIANG

TRƯỞNG PHÒNG
TRẦN TRỌNG BÁT

CHỦ ĐẦU TƯ:
ỦY BAN NHÂN DÂN XÃ HỒNG ĐỨC, HUYỆN NINH GIANG
 KÈM THEO TỜ TRÌNH SỐ:/TTR-UBND NGÀYTHÁNG..... NĂM 2022

CHỦ TỊCH
TẠ NGỌC QUYÊN

CÔNG TRÌNH - ĐỊA ĐIỂM: QUY HOẠCH CHI TIẾT XÂY DỰNG ĐIỂM DÂN CƯ MỚI THÔN ĐÔNG LẠC, XÃ HỒNG ĐỨC, HUYỆN NINH GIANG, TỈNH HẢI DƯƠNG
TỶ LỆ 1/500

TÊN BẢN VẼ:
BẢN ĐỒ QUY HOẠCH CHI TIẾT HỆ THỐNG THOÁT NƯỚC

GH.10	GHÉP:	TỶ LỆ	1/500
CHỦ TRÌ TK	KTS. NGUYỄN THỊ TÂM ANH		
THIẾT KẾ GH	KTS. NGUYỄN THỊ TÂM ANH		
CHỦ TRÌ + THIẾT KẾ HẠ TẦNG KỸ THUẬT	KS. PHẠM QUỐC HÙNG KS. DINH VĂN VINH KS. TẠ THỊ THƯỜNG		
Q. L. KỸ THUẬT	KS. BÙI VĂN MẠNH		

PHÓ GIÁM ĐỐC
KS. BÙI VĂN MẠNH

CÔNG TY CỔ PHẦN TƯ VẤN XÂY DỰNG HỒNG PHÁT
 ĐT: 0968 623 369 E-MAIL: HONGPHAT@GMAIL.COM
 TRỤ SỞ: 10 Đ. NGUYỄN VĂN HỘ, P. MỖ CỎ, Q. HÀ NỘI, T. HÀ NỘI
 VĂN PHÒNG CHÁO ĐÓNG: 188 Đ. VĂN THẠNH, K. AN PHÚ 2, T. HÀ NỘI